



DAIKIN ROOM AIR CONDITIONER

GEBRUIKSAANWIJZING

INVERTER **R32**

MODELLEN

- FTXJ20MV1BW
- FTXJ25MV1BW
- FTXJ35MV1BW
- FTXJ50MV1BW

- FTXJ20MV1BS
- FTXJ25MV1BS
- FTXJ35MV1BS
- FTXJ50MV1BS



Eigenschappen

Voor comfort en energiebesparing



INTELLIGENT OOG

De INTELLIGENT-OOG-sensor detecteert menselijke bewegingen in een kamer. Als er niemand langer dan 20 minuten in een kamer is, schakelt de werking automatisch om naar de energiezuinige stand.

► Pagina 15



WEEKKLOK

Er kunnen max. 4 klokinstellingen worden opgeslagen voor iedere dag van de week volgens de levensstijl van uw gezin. Met de WEEKKLOK kunt u de tijd en de gewenste temperatuur in-/uitschakelen.

► Pagina 23

Overige functies



COMFORT LUCHTSTROOM

De blaasrichting is opwaarts in de stand KOELEN en neerwaarts in de stand VERWARMEN. Deze functie voorkomt dat koude of warme lucht rechtstreeks op uw lichaam blazen. ► Pagina 15



BUITENUNIT STIL

De stand BUITENUNIT STIL verlaagt het geluidsniveau van de buitenunit. Deze functie is nuttig wanneer u voor uw burens rekening moet houden met het lawaai. ► Pagina 19



ECONO

Met deze functie is een efficiënte werking mogelijk door het maximale stroomverbruik te beperken. Deze is nuttig bij gelijktijdig gebruik van de airconditioner en andere elektrische apparatuur. ►Pagina 19

Inhoud

■ Te lezen vooraleer te gebruiken

Veiligheidsmaatregelen	3
Naam van de onderdelen	5
Vorbereiding voor bedrijf.....	9

■ Bediening

 De standen AUTO · DROGEN · KOELEN · VERWARMEN · VENTILATOR.....	11
 De richting en het debiet van de luchtstroom afstellen	13
 Stand COMFORT LUCHTSTROOM/ INTELLIGENT OOG	15
 Werking met KRACHT	18
 Stand ECONO/BUITENUNIT STIL	19
 Stand TIMER UIT.....	21
 Stand TIMER AAN	22
 Stand WEEKKLOK	23

■ Verzorging

Verzorging en reiniging	29
-------------------------------	----

■ Storingen opsporen en oplossen

Storingen opsporen en oplossen	33
--------------------------------------	----

De Engelse tekst is de oorspronkelijke versie. Andere talen zijn vertalingen van de oorspronkelijke instructies.

Veiligheidsmaatregelen



Lees de voorzorgsmaatregelen in deze handleiding zorgvuldig door voordat u de unit bedient.



Dit toestel is gevuld met R32.

- Bewaar deze handleiding waar de gebruiker ze gemakkelijk kan vinden.
- Lees zorgvuldig de voorzorgsmaatregelen in deze handleiding voordat u de unit bedient.
- Dit apparaat is bedoeld om in werkplaatsen, in de lichte industrie en in boerderijen door deskundige of geschoolde gebruikers gebruikt te worden of, in de handel en in huishoudens, door niet gespecialiseerde personen.
- Het geluidsdrukkniveau bedraagt minder dan 70 dB (A).
- De in deze handleiding beschreven maatregelen worden onderverdeeld in WAARSCHUWING en VOORZICHTIG. Deze bevatten beide belangrijke informatie betreffende veiligheid. Neem alle veiligheidsinstructies nauwkeurig in acht.

WAARSCHUWING

Het niet correct opvolgen van deze instructies kan ernstig lichamelijk letsel of een dodelijk ongeval veroorzaken.

VOORZICHTIG

Het niet correct opvolgen van deze instructies kan schade aan eigendommen of lichamelijk letsel tot gevolg hebben, dat ernstig kan zijn al naar gelang de omstandigheden.



Probeer dit nooit.



Leef de instructies na.



Zorg dat er een verbinding met de aarde is.

- Bewaar deze handleiding op een geschikte plaats nadat u deze hebt gelezen, zodat u deze later, indien nodig, nog kunt terugvinden. Als het toestel aan een nieuwe gebruiker wordt overgedragen, moet deze handleiding bij het toestel blijven.

WAARSCHUWING



- Stel het toestel op in een kamer waar er geen ontstekingsbronnen zijn die doorlopend werken (zoals open vuur, een gastoestel of elektrische verwarming die aanstaat enz.).
- Bedien de unit nooit wanneer er schadelijk gas (bijv. ontvlambare of corrosieve) in de buurt van de unit worden ontdekt om brand, explosie of letsel te voorkomen.
- Houd er rekening mee dat langdurige directe blootstelling aan koude of warme lucht van de airconditioner of aan lucht die te koel of te warm is, schadelijk kan zijn voor uw lichamelijke conditie en gezondheid.
- Plaats geen voorwerpen, zoals staven, vingers, enz. in de luchtinlaat of luchtuitlaat. Als gevolg van aanraking met de hoge-snelheid ventilatorbladen van de airconditioner kan letsel ontstaan.
- Probeer niet zelf de airconditioner te repareren, ontmantelen, opnieuw te installeren of te veranderen. Dat kan namelijk leiden tot waterlekage, elektrische schokken of brandgevaar.
- Gebruik geen ontvlambare spray in de buurt van de airconditioner, omdat er anders brand kan ontstaan.
- Bij installatie, verplaatsing of reparatie, gebruik geen ander koelmiddel dan dat vermeld op de buitenunit (R32). Andere koelmiddelen kunnen voor storingen in de unit zorgen of deze beschadigen en mensen verwonden.
- Bedien het apparaat niet met natte handen om elektrische schokken te voorkomen.



- Pas bij lekkage van koelmiddel op voor brandgevaar. Als de airconditioner niet correct functioneert, d.w.z. geen koude of warme lucht produceert, kan lekkage van koelmiddel de oorzaak zijn. Neem contact op met uw leverancier voor assistentie. Het gebruikte koelmiddel in de airconditioner is veilig en lekt gewoonlijk niet weg. Maar ingeval van een lek kan een schadelijk gas vrijkomen bij contact met een naakte brander, verwarming of fornuis. Gebruik de airconditioner niet meer totdat een deskundige onderhoudsmonteur heeft bevestigd dat de lekkage is gerepareerd.
- Probeer de airconditioner niet zelf te installeren of te repareren. Een slechte installatie of reparatie kan waterlekken, elektrische schokken of brand veroorzaken. Neem contact op met uw plaatselijke leverancier of bevoegd personeel voor installatie en onderhoud.
- Wanneer de airconditioner niet correct functioneert (een brandlucht afgeeft, enz.), schakel dan het apparaat uit en neem contact op met uw plaatselijke leverancier. Wanneer u de airconditioner onder deze omstandigheden blijft gebruiken, kan dit defecten, elektrische schokken of brand tot gevolg hebben.
- Installeer een aardlekschakelaar. Het niet plaatsen van deze aardlekschakelaar kan gevaar voor elektrische schokken of brand tot gevolg hebben.



- Voorzie het apparaat van een aardaansluiting. Aard de unit niet aan een gas- of waterpijp, bliksemafleider of telefoon-aardkabel. Onvoldoende aarding kan elektrische schokken veroorzaken.

VOORZICHTIG



- Gebruik de airconditioner niet voor andere doeleinden dan waarvoor deze bestemd is. Gebruik de airconditioner niet voor het koel houden van precisie-instrumenten, voedsel, dieren, planten of kunstvoorwerpen, aangezien dit de prestaties, kwaliteit en/of levensduur van het betreffende voorwerp nadelig kan beïnvloeden.

Veiligheidsmaatregelen



- Stel planten of dieren niet rechtstreeks bloot aan de luchtstroming uit de unit, aangezien dit nadelige gevolgen kan hebben.
- Plaats geen apparatuur die open vuur produceert, op plaatsen die blootstaan aan de luchtstroom van het apparaat, aangezien dit de verbranding van de brander nadelig kan beïnvloeden.
- De luchtinlaten of luchtuitlaten niet blokkeren. Een geblokkeerde of belemmerde luchtstroom kan verminderde prestaties of defecten veroorzaken.
- Ga niet op de buitenunit zitten, leg geen voorwerpen op de unit of trek niet aan de unit. Als u dat wel doet, kan dat ongevallen tot gevolg hebben, zoals vallen of omkantelen, waardoor letsel, een verkeerde werking van het product of productschade kan ontstaan.
- Plaats geen voorwerpen die gevoelig zijn voor vocht, direct onder de binnen- of buitenunits. Onder bepaalde omstandigheden kan condensvorming op de hoofdunit of de koelmiddelleidingen, vuil in het luchtfilter of een verstopte afvoer waterlekage veroorzaken, waardoor het betreffende voorwerp vervuild of defect kan raken.
- Controleer na langdurig gebruik de standaard van het apparaat en de bevestiging ervan op beschadiging. Als ze beschadigd zijn, kan de unit vallen en letsel veroorzaken.
- Raak de luchtinlaat of de aluminium vinnen van de unit niet aan om letsels te voorkomen.
- Zorg dat iets tegen de binnen- en buitenunits kan stoten, omdat deze anders kunnen worden beschadigd.
- Plaats geen ontvlambare middelen, zoals spuitbussen, binnen 1 meter afstand van de luchtuitlaat. De spuitbussen kunnen ontploffen door hete lucht die afkomstig is van de binnen- en buitenunits.
- Laat huisdieren niet op de airconditioner plassen. Plassen op de airconditioner kan elektrische schokken of brand veroorzaken.
- Spoel de airconditioner niet af met water, aangezien dit elektrische schokken of brand kan veroorzaken.
- Plaats geen bakken met water (vazen, enz.) op het apparaat, aangezien dit elektrische schokken of brand kan veroorzaken.



- Zorg voor een degelijke ventilatie van de kamer als samen met de airconditioner een brander en dergelijke wordt gebruikt om zuurstofgebrek te voorkomen.
- Vooraleer de unit schoon te maken, schakel deze uit en schakel tevens de stroomonderbreker uit of trek de stekker uit het stopcontact. Anders dreigt u elektrische schokken te krijgen en letsel op te lopen.
- Sluit de airconditioner alleen aan op het gespecificeerde stroomcircuit. Stroomvoorzieningen anders dan de gespecificeerde kunnen elektrische schokken, oververhitting en branden veroorzaken.
- Plaats de afvoerslang op een wijze dat het water goed kan worden afgevoerd. Door een slechte afvoer kunnen meubels, het gebouw, enz. vochtsporen beginnen te vertonen.
- Plaats geen voorwerpen in de directe nabijheid van de buitenunit en zorg er voor dat bladeren of andere overblijfselen zich niet rondom het apparaat ophopen. Bladeren trekken kleine dieren aan die in de unit kunnen binnendringen. In de unit kunnen dergelijke dieren storingen, rook of brand veroorzaken wanneer ze in contact komen met elektrische onderdelen.
- Plaats geen voorwerpen rondom de binnenunit. Dat kan namelijk een negatieve invloed hebben op de prestaties, productkwaliteit en levensduur van de airconditioner.
- Dit toestel mag worden gebruikt door kinderen vanaf 8 jaar en personen met beperkte fysieke, zintuiglijke of mentale mogelijkheden of met een gebrek aan ervaring en kennis indien ze onder toezicht staan of onderricht zijn in het veilige gebruik van het toestel en de mogelijke gevaren begrijpen.
- Kinderen mogen niet met het toestel spelen.
- Reiniging en onderhoud door de gebruiker mogen niet worden uitgevoerd door kinderen zonder toezicht.

Plaats van installatie

- Raadpleeg de leverancier om de airconditioner in de volgende soorten omgevingen te installeren.
 - Plaatsen met een oliehoudende omgeving of waar damp of roet voorkomt.
 - Zouthoudende omgeving, zoals kustgebieden.
 - Plaatsen waar zwavelgas voorkomt, zoals hete bronnen.
 - Plaatsen waar sneeuw de buitenunit kan blokkeren.
- Leef de onderstaande instructies na.
 - De binnenunit dient minstens 1 m te zijn verwijderd van een televisie of radio (de unit kan interferentie van het beeld of geluid veroorzaken).
 - De afvoer van de buitenunit moet worden afgewaterd naar een plaats met een goede drainage.

Let op: het lawaai van de unit kan storend zijn voor uw burens.

- Kies voor installatie een plaats zoals hieronder wordt beschreven.
 - Een plaats met voldoende draagvermogen voor de unit die het werkgeluid of de werktrillingen niet versterkt.
 - Een plaats waar de uitlaatlucht van de buitenunit of het werkgeluid uw burens niet hindert.

Elektrische werkzaamheden

- Zorg er bij de stroomvoorziening voor dat u een apart stroomcircuit gebruikt dat alleen voor de airconditioner is bestemd.

Het systeem naar een andere plaats brengen

- Voor het herplaatsen van de airconditioner zijn gespecialiseerde kennis en vaardigheden nodig. Raadpleeg de leverancier als herplaatsing nodig is voor verhuizen of verbouwen.

Naam van de onderdelen

Binnenunit

- Het uitzicht van de binnenunit kan anders zijn.

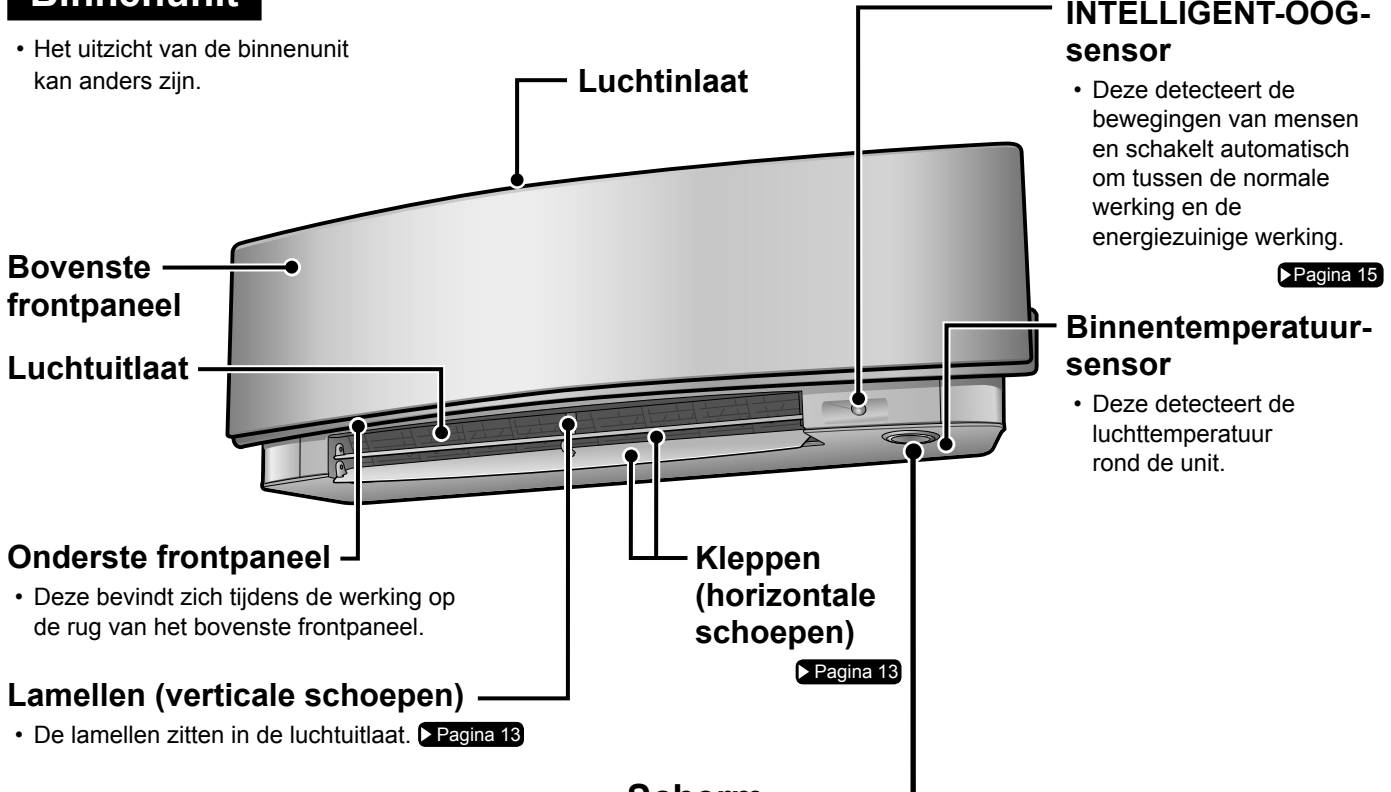

INTELLIGENT-OOG-sensor

- Deze detecteert de bewegingen van mensen en schakelt automatisch om tussen de normale werking en de energiezuinige werking.

► Pagina 15

Binnentemperatuursensor

- Deze detecteert de luchttemperatuur rond de unit.

► Pagina 13

► Pagina 13

Scherm

Multi-monitorlampje en TIMER-lampje

Multi-monitorlampje

- Het lampje verandert van kleur naargelang de stand.

Bediening	Multi-monitorlampje
AUTO	Rood/Blauw
DROGEN	Groen
KOELEN	Blauw
VERWARMEN	Rood
VENTILATOR	Wit
TIMER	Oranje

TIMER-lampje

- Wanneer de unit op basis van de timer werkt, gaat het multi-monitor-lampje periodiek over naar oranje. Na ongeveer 5 seconden oranje gebrand heeft, gaat het terug over naar de kleur van de bedrijfsmodus.

Het multi-monitor-lampje gaat cyclisch over naar oranje wanneer de airconditioner uit is.

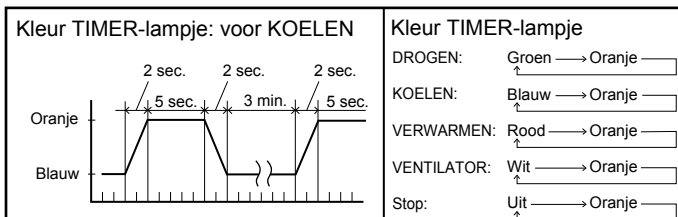

Kleur	TIMER-lampje
DROGEN: Groen	→ Oranje
KOELEN: Blauw	→ Oranje
VERWARMEN: Rood	→ Oranje
VENTILATOR: Wit	→ Oranje
Stop: Uit	→ Oranje

INTELLIGENT-OOG-lampje (groen)

► Pagina 16

De signaalontvanger en de AAN/UIT-schakelaar van de binnenunit

Signaalontvanger

- Deze ontvangt signalen van de afstandsbediening.
- Wanneer de unit een signaal ontvangt, hoort u een piepgeluid.

Behuizing	Geluidstype
Start bedrijf	piep-piep
Instelling gewijzigd	piep
Stop bedrijf	lange piep

AAN/UIT-schakelaar van de binnenunit

- Druk één keer op deze schakelaar om de werking te starten.
- Druk opnieuw één keer om deze te stoppen.
- Zie de volgende tabel voor de instelling van de bedrijfsmodus.

Stand	Temperatuurinstelling	Luchtdebiet
AUTO	25°C	AUTO

- Gebruik deze schakelaar, wanneer de afstandsbediening ontbreekt.

Naam van de onderdelen

■ Open het bovenste frontpaneel.

De rug van het bovenste frontpaneel

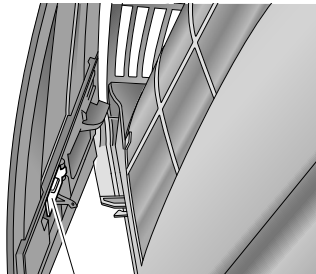

Paneelbevestigingsplaat

Onderste frontpaneel

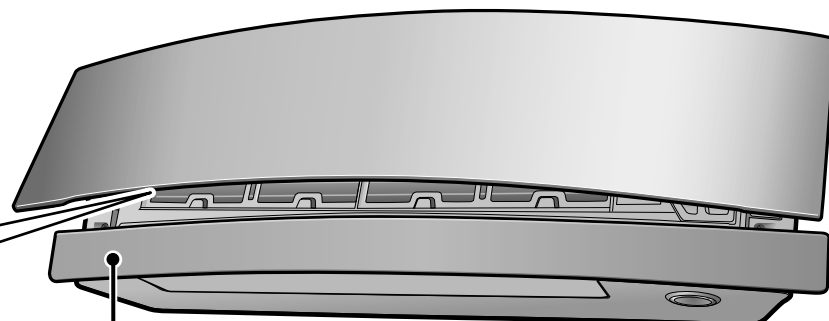

Deodoriseringsfilter uit titaniumapatiet

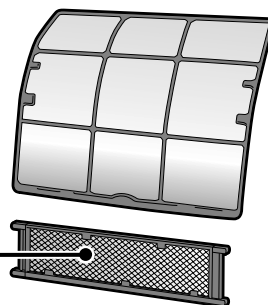

Filter met zilverdeeltjes (Ag-ion filter)

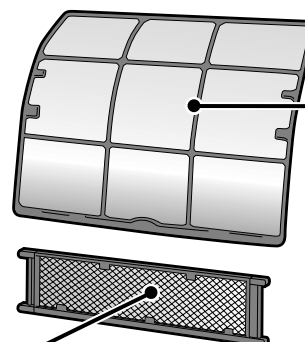

Luchtfilter

• Opmerking: de positie van beide filters is verwisselbaar.

Buitenunit

• Voor enkele modellen kan het uiterlijk van de buitenunit verschillen.

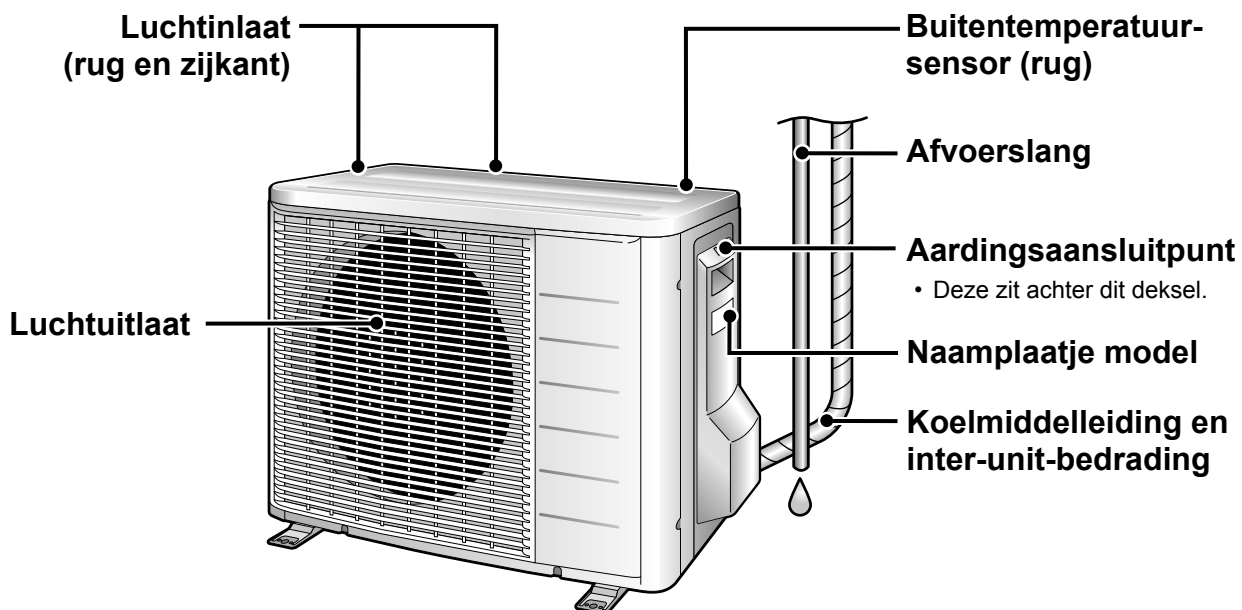

Naam van de onderdelen

Afstandsbediening

Signaalzender

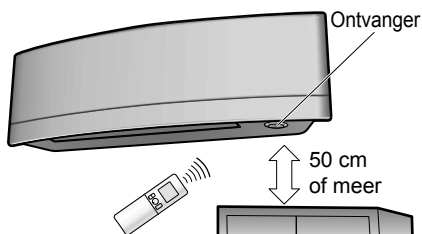

- Richt de zender op de binnenunit om de afstandsbediening te gebruiken. Als er iets de signalen blokkeert tussen de unit en de afstandsbediening, zoals een gordijn, werkt de unit niet.
- Laat de afstandsbediening niet vallen. Laat deze niet nat worden.
- De maximale afstand voor communicatie bedraagt ong. 6 m. Controleer of er geen hindernissen zijn tot 50 cm onder de signaalontvanger. Dergelijke hindernissen, indien aanwezig, kunnen de ontvangst van de ontvanger nadelig beïnvloeden en de ontvangsafstand verkorten.

Instelknop VENTILATOR

- Deze selecteert de instelling voor het luchtdebiet. ▶ Pagina 14

Knop POWERFUL

- Bedrijf KRACHT (krachtig bedrijf). ▶ Pagina 18

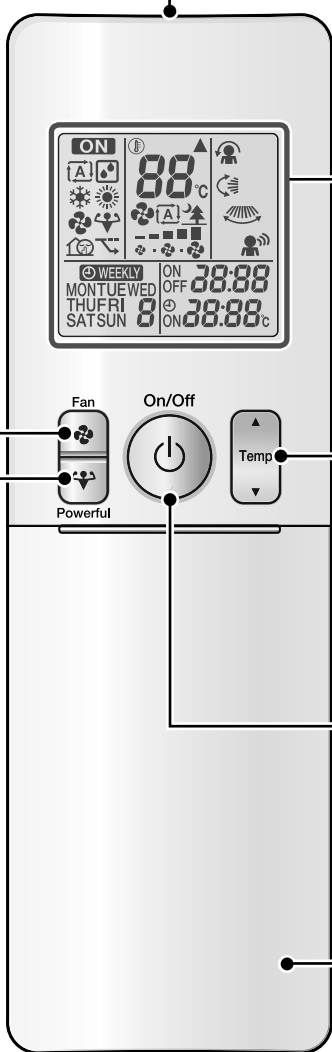

Scherm (LCD)

- Geeft de huidige instellingen weer. (Op deze afbeelding wordt elke sectie getoond met zijn schermen ten behoeve van de uitleg.)

Afstelknoppen TEMPERATUUR

- Deze wijzigen de temperatuurstelling. ▶ Pagina 12

Knop AAN/UIT

- Druk één keer op deze knop om de werking te starten. Druk opnieuw één keer om deze te stoppen. ▶ Pagina 11

Frontpaneel

- Open de voorste schuif. ▶ Pagina 8

Model ARC466A9

Naam van de onderdelen

■ De voorste schuif openen

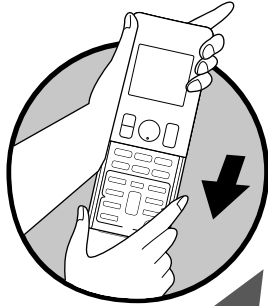

Keuzeknop MODUS

- Deze selecteert de bedrijfsmodus. (AUTO/DROGEN/KOELEN/VERWARMEN/VENTILATOR)

► Pagina 11

Instelknop voor helderheid lampjes

► Pagina 9

Knop COMFORT/SENSOR

- Bedrijf COMFORT LUCHTSTROOM en INTELLIGENT OOG.

► Pagina 15

Knop TIMER UIT (stand NACHTINSTELLING)

► Pagina 21

Knop TIMER ANNULEREN

- Deze annuleert de tijdlokinstelling.
- Het is niet mogelijk om deze te gebruiken voor de bediening van de WEEKKLOK.

► Pagina 21, 22

Knop KIEZEN

- Deze wijzigt de instellingen van TIMER AAN/UIT en WEEKKLOK.

► Pagina 21, 22, 23

Knop ECONO/STIL

- Stand ECONO/BUITENUNIT STIL (stille werking).

► Pagina 19

Knop SWING

- Deze stelt de blaasrichting in.

► Pagina 13

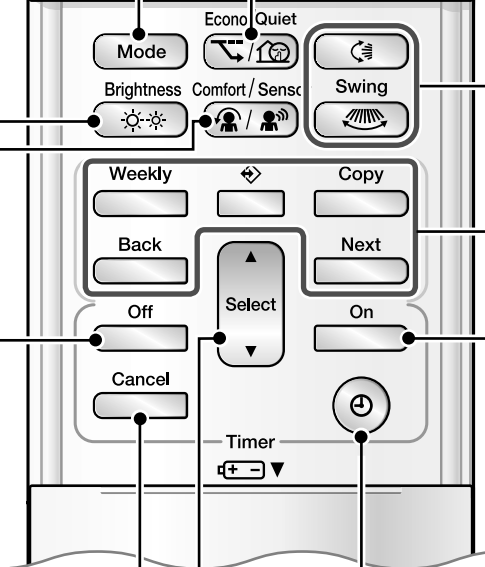

Weekly

◻ : knop WEEK



◻ : knop PROGRAMMA

Copy

◻ : knop KOPIJ

Back

◻ : knop RETOUR

Next

◻ : knop VOLGEND

- Bediening van de WEEKKLOK.

► Pagina 23

Knop TIMER AAN

► Pagina 22

Knop KLOK

► Pagina 10

Vorbereiding voor bedrijf

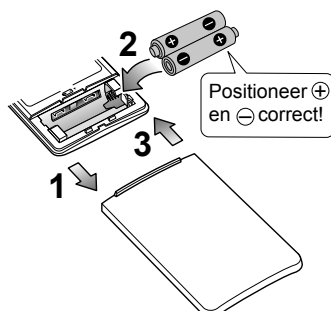

■ Batterijen plaatsen

1. Verschuif de voorste schuif om hem te verwijderen.
2. Plaats 2 droge batterijen AAA.LR03 (alkaline).
3. Schuif de voorste schuif terug zoals hij eerst was.

■ De houder van de afstandsbediening aan de muur bevestigen

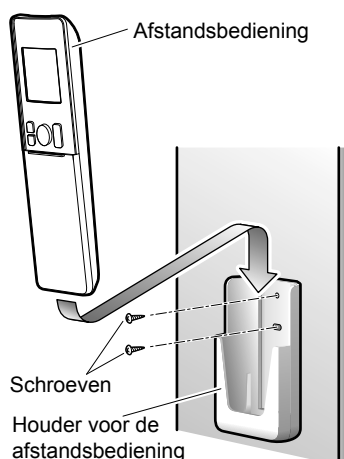

1. Kies een plaats waar de signalen de unit bereiken.
2. Bevestig de houder aan een muur, een pilaar, of vergelijkbare plaats met de ter plaatse gekochte schroeven.
3. Plaats de afstandsbediening in zijn houder.

■ De herderheid van het scherm instellen

- Het is mogelijk om de verlichting van het binneneenheiddisplay in te stellen.



NOOT

■ Noot over batterijen

- Gebruik batterijen van hetzelfde type en vervang beide oude batterijen tegelijkertijd, wanneer u de batterijen vervangt.
- Verwijder de batterijen, wanneer het systeem gedurende lange tijd niet wordt gebruikt.
- De batterijen gaan ca. 1 jaar mee. Als het display van de afstandsbediening vager wordt en de ontvangstprestaties binnen een jaar minder worden, dient u beide batterijen echter door nieuwe, formaat AAA.LR03 (alkaline) te vervangen.
- De meegeleverde batterijen zijn bestemd voor het eerste gebruik van het systeem.
De levensduur van de batterijen kan kort zijn afhankelijk van de fabricagedatum van de airconditioner.

■ Noot over de afstandsbediening

- Stel de afstandsbediening nooit bloot aan direct zonlicht.
- Stof op de signaalzender of -ontvanger vermindert de gevoeligheid. Veeg stof weg met een zachte doek.
- De signaalcommunicatie kan worden uitgeschakeld, als er in de kamer een TL-lamp met een elektronische starter aanwezig is (zoals inverterlampen). Raadpleeg de leverancier of dat het geval is.
- Als het signaal van de afstandsbediening een ander toestel bedient, verplaats dat toestel dan naar elders of raadpleeg de serviceleverancier.

Vorbereiding voor bedrijf

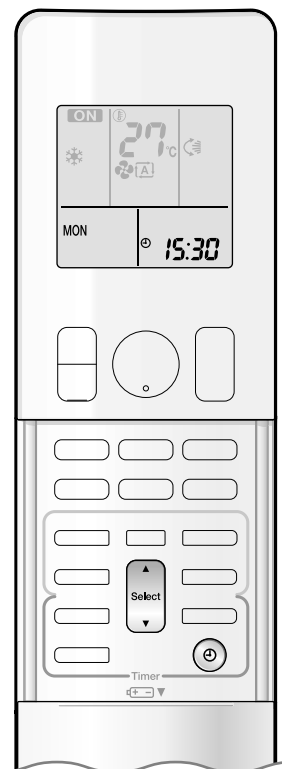

■ Draai de stroomonderbreker aan

- Nadat de stroom is ingeschakeld openen en sluiten de kleppen van de binnenunit één keer om de referentiepositie in te stellen.

■ De klok instellen

1. Druk op .



- "0:00" verschijnt op het LCD-scherm.
- "MON" en "⏻" knipperen.

2. Druk op om de huidige dag van de week in te stellen.

3. Druk op .



- "⏻" knippert.

4. Druk op om de klok op de huidige tijd in te stellen.

- Door ▲ of ▼ ingedrukt te houden neemt de tijd op het display snel toe of af.

5. Druk op .

- Richt de afstandsbediening naar de binnenunit wanneer u op de knoppen drukt.



- "15:30" knippert.

NOOT

■ Noot over het instellen van de klok

- Als de interne klok van de binnenunit niet op de juiste tijd is ingesteld, werken TIMER AAN, TIMER UIT en WEEKKLOK niet punctueel.



De standen AUTO · DROGEN · KOELEN · VERWARMEN · VENTILATOR

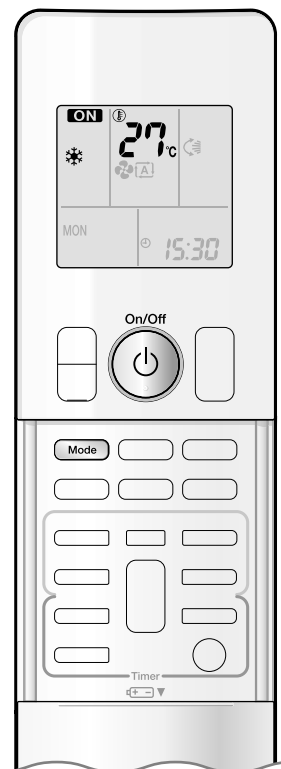

De airconditioner werkt met de bedrijfsmodus van uw keuze. Vanaf de volgende keer werkt de airconditioner met dezelfde bedrijfsmodus.

■ De werking starten

1. Druk op en selecteer een bedrijfsmodus.

- Met elke druk op de knop gaat de stand naar de volgende instelling.

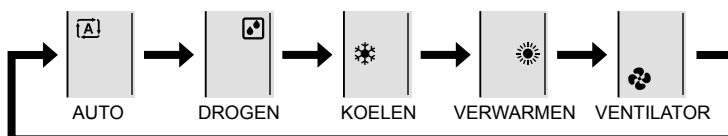

2. Druk op .

- "ON" verschijnt op het LCD-scherm.
- Het multi-monitor-lampje brandt nu. De kleur van dit lampje varieert volgende de bedrijfsmodus.

Bediening	Multi-monitorlampje
AUTO	Rood/Blauw
DROGEN	Groen
KOELEN	Blauw
VERWARMEN	Rood
VENTILATOR	Wit



Scherm

■ Het bedrijf stoppen

Druk opnieuw op .

- "ON" verdwijnt van het LCD-scherm.
- Het multi-monitor-lampje gaat uit.

NOOT

MODUS	Noot over elke bedrijfsmodus
VERWARMEN	<ul style="list-style-type: none"> • Aangezien deze airconditioner de kamer verwarmt door warmte van de buitenlucht naar binnen te brengen, wordt de verwarmingscapaciteit minder bij lagere buitentemperaturen. Als het verwarmingseffect onvoldoende is, is het raadzaam om een ander verwarmingstoestel te gebruiken in combinatie met de airconditioner. • Het warmtepompsysteem verwarmt de kamer door warme lucht in alle delen van de kamer te laten circuleren. Nadat de stand VERWARMEN is gestart, duurt het enige tijd voordat de kamer warmer wordt. • In de stand VERWARMEN kan er vorst op de buitenunit optreden en de verwarmingscapaciteit verlagen. In dat geval schakelt het systeem naar de ontdooiwerking om de vorst te verwijderen. • Tijdens de ontdooiwerking stroomt er geen warme lucht uit de binneneenheid.
KOELEN	<ul style="list-style-type: none"> • Deze airconditioner koelt de kamer door de warmte in de kamer naar buiten af te voeren. Daarom kunnen de koelprestaties van de airconditioner afnemen als de buitentemperatuur hoog is.
DROGEN	<ul style="list-style-type: none"> • De computerchip werkt om vochtigheid uit de kamer te verwijderen en tegelijkertijd de temperatuur zoveel mogelijk te handhaven. Deze regelt automatisch de temperatuur en het luchtdebiet, dus is een handmatige aanpassing van deze functies niet beschikbaar.
AUTO	<ul style="list-style-type: none"> • In de stand AUTO selecteert het systeem een gepaste bedrijfsmodus (KOELEN of VERWARMEN) afhankelijk van de kamer- en buitentemperaturen en begint te werken. • Het systeem selecteert periodiek, automatisch opnieuw een instelling om de binnentemperatuur dichterbij het niveau van de gebruikersinstelling te brengen.
VENTILATOR	<ul style="list-style-type: none"> • Deze stand is alleen geldig voor de ventilator.



De standen AUTO · DROGEN · KOELEN · VERWARMEN · VENTILATOR

■ De temperatuurinstelling wijzigen

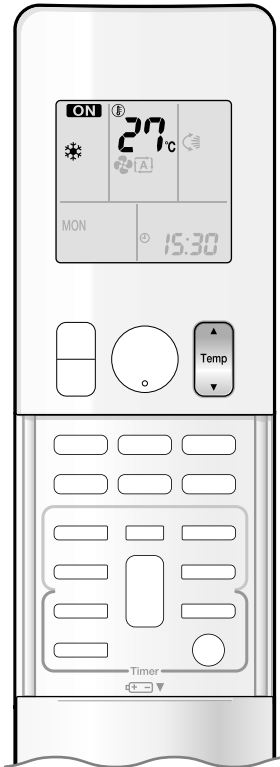

Druk op  .

- De weergegeven elementen op het LCD-scherm wijzigen, telkens als er op één van de knoppen wordt gedrukt.

Bedrijf KOELEN	Bedrijf VERWARMEN	Bedrijf AUTO	Bedrijf DROGEN of VENTILATOR
18-32°C	10-30°C	18-30°C	De temperatuurinstelling is niet variabel.
Druk op ▲ om de temperatuur te verhogen en druk op ▼ om de temperatuur te verlagen.			

■ Bedrijfsvoorwaarden

■ Aanbevolen temperatuurinstelling

- Voor koelen: 26-28°C
- Voor verwarmen: 20-24°C

■ Tips voor energiebesparing

- Zorg ervoor dat u de kamer niet teveel koelt (verwarmt). De temperatuurinstelling op een gemiddeld niveau houden helpt om energie te besparen.
- Bedek ramen met een zonnescerm of een gordijn. Door zonlicht en lucht van buiten te blokkeren wordt het koel- (verwarmings-) effect verhoogd.
- Verstopte luchtfilters veroorzaken een inefficiënte werking en verspillen energie. Reinig ze circa elke 2 weken.

■ Noot over de bedrijfsvoorwaarden

- De airconditioner verbruikt altijd een beetje elektriciteit, zelfs als deze niet in bedrijf is.
- Als u de airconditioner gedurende een lange periode niet gebruikt, bijvoorbeeld in de lente of herfst, draai dan de stroomonderbreker uit.
- Gebruik de airconditioner onder de volgende omstandigheden.
- Bedrijf buiten het vochtgehalte of temperatuurbereik beschreven in de tabel kan er voor zorgen dat een veiligheidsinrichting het systeem uitschakelt.

MODUS	Bedrijfsvoorwaarden	Als de werking buiten zijn bereik verder gaat
KOELEN	Buitentemperatuur: -10-46°C Binnentemperatuur : 18-32°C Vochtigheid binnen: max. 80%	<ul style="list-style-type: none"> • Een veiligheidsinrichting kan nuttig zijn om het bedrijf te stoppen. (In een multi-systeem kan deze helpen om alleen het bedrijf van de buitenunit te stoppen.) • Er kan condensatie op de binnenunit voorkomen en het kan gaan druppelen.
VERWARMEN	Buitentemperatuur: -15-24°C Binnentemperatuur: 10-30°C	<ul style="list-style-type: none"> • Een veiligheidsinrichting kan nuttig zijn om het bedrijf te stoppen.
DROGEN	Buitentemperatuur: -10-46°C Binnentemperatuur : 18-32°C Vochtigheid binnen: max. 80%	<ul style="list-style-type: none"> • Een veiligheidsinrichting kan nuttig zijn om het bedrijf te stoppen. • Er kan condensatie op de binnenunit voorkomen en het kan gaan druppelen.



De richting en het debiet van de luchtstroom afstellen

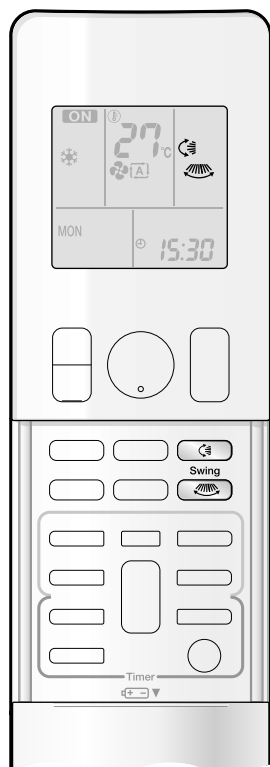

U kunt de blaasrichting bijregelen voor meer comfort.

■ Auto zwenken inschakelen

Blaasrichting naar boven en naar beneden

Druk op  .

- "  " verschijnt op het LCD-scherm.
- De kleppen (horizontale bladen) beginnen te bewegen.

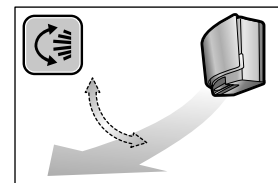

Blaasrichting naar rechts en naar links



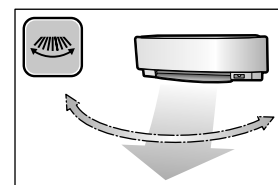

Druk op  .

- "  " verschijnt op het LCD-scherm.
- De lamellen (verticale bladen) beginnen heen en weer te bewegen.



De 3-D-blaasrichting

Druk op  en  .

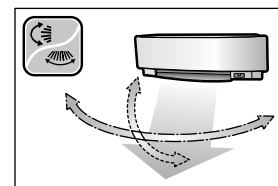

- "  " en "  " verschijnen op het LCD-scherm.
- De kleppen en lamellen bewegen om de beurt.
- Druk opnieuw op  of  om de 3-D-luchtstroom te annuleren. De kleppen en lamellen bewegen niet meer.



■ De kleppen of lamellen in de gewenste stand instellen

- Deze functie is doeltreffend als de kleppen of lamellen in de stand Auto zwenken staan.

Druk op  en  wanneer de kleppen of lamellen de gewenste stand hebben bereikt.

- In de 3-D-luchtstroom bewegen de kleppen en lamellen om de beurt.
- "  " of "  " verdwijnt van het LCD-scherm.



De richting en het debiet van de luchtstroom afstellen

■ De instelling van het luchtdebiet aanpassen

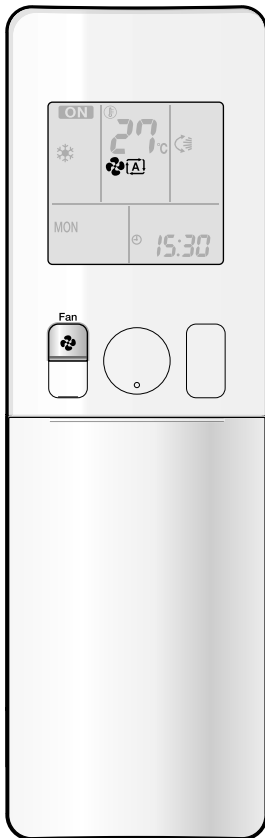

Druk op  .

- Met elke druk op  gaat de instelling van het luchtdebiet vooruit.

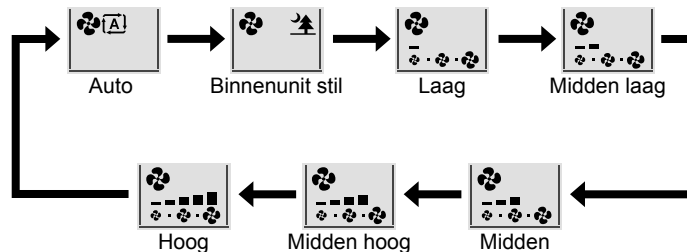

- Wanneer de luchtstroom op "  " is ingesteld, begint de stille werking van de binnenuit en wordt het geluid van de unit zachter.
- In de stille werking van de binnenuit wordt het luchtdebiet op een laag niveau ingesteld.
- Als de temperatuur niet het gewenste punt bereikt, dient u de instelling van het luchtdebiet te wijzigen.
- In de stand DROGEN is de instelling van het luchtdebiet niet variabel.

NOOT

■ Noot over de hoeken van de kleppen

- Het bewegingsbereik van de kleppen is afhankelijk van het bedrijf. (Zie de afbeelding.)

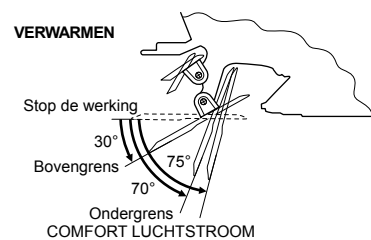
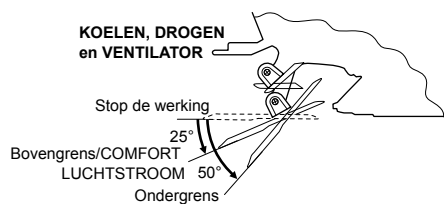

■ Noot over de hoeken van de kleppen

- Met gebruik van 3-D circuleert de luchtstroom in de volledige kamer koude lucht die de neiging heeft zich bij de vloer van de kamer te verzamelen, en warme lucht die zich waarschijnlijk verzamelt in de buurt van het plafond. Daardoor wordt voorkomen dat er koude en warme gedeeltes ontstaan.

■ Noten over de instelling van het luchtdebiet

- Bij een kleiner luchtdebiet is het koel- (verwarmings-) effect ook minder.
- Indien de airconditioner in de stand KOELEN of DROGEN wordt gezet terwijl de kleppen naar beneden gericht zijn, zullen ze na ongeveer een uur automatisch beginnen te werken om geen condensatie te hebben.

VOORZICHTIG

- Gebruik altijd een afstandsbediening om de hoeken van de kleppen en de lamellen aan te passen.
- Als u de kleppen en lamellen met de hand geforceerd probeert te verplaatsen wanneer deze in beweging zijn, kan het mechanisme beschadigd worden.
- In de luchtuitlaat draait een ventilator op hoge snelheid.



Stand COMFORT LUCHTSTROOM/ INTELLIGENT OOG

■ Stand COMFORT LUCHTSTROOM

De luchtstroom in de stand KOELEN is in opwaartse richting en in de stand VERWARMEN in neerwaartse richting. Daardoor ontstaat een comfortabel windje dat niet in direct contact met mensen komt.

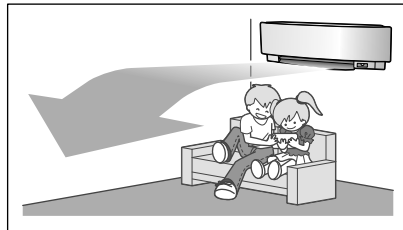

KOELEN

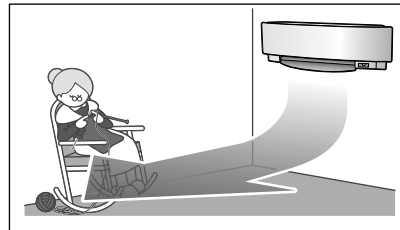

VERWARMEN

■ Stand INTELLIGENT OOG

"INTELLIGENT OOG" is de infraroodsensor die menselijke bewegingen detecteert. Als er niemand langer dan 20 minuten in een kamer is, schakelt de werking automatisch om naar de energiezuinige stand. De INTELLIGENT-OOG-sensor werkt verschillend naargelang de situatie.

[Voorbeeld]

■ In zone 1 wordt iemand gedetecteerd.

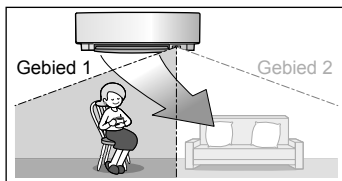

■ In zone 2 wordt iemand gedetecteerd.

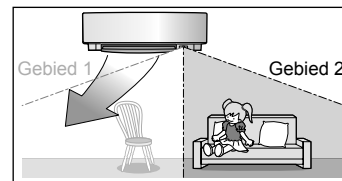

■ In beide zones worden mensen gedetecteerd.

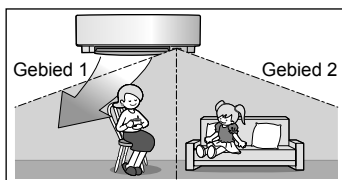

■ In de zones worden geen mensen gedetecteerd.

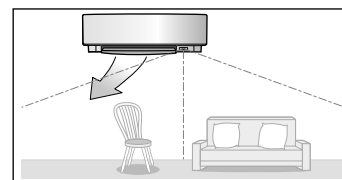

Gebruik de stand INTELLIGENT OOG in combinatie met de stand COMFORT LUCHTSTROOM.

Na 20 minuten gaat de airconditioner naar de energiezuinige stand.
* De blaasrichting kan verschillen van deze die op de afbeelding wordt getoond naargelang de handelingen en bewegingen van de mensen in de zones.

De stand INTELLIGENT OOG is nuttig voor energiebesparing

■ Energiezuinige werking

- Als er gedurende 20 minuten niemand in de kamer wordt gedetecteerd, schakelt de airconditioner over op de energiezuinige stand.
- Deze stand wijzigt de temperatuur -2°C in de stand VERWARMEN/ $+2^{\circ}\text{C}$ in KOELEN/ $+2^{\circ}\text{C}$ in DROGEN ten opzichte van de ingestelde temperatuur. Wanneer de kamertemperatuur hoger is dan 30°C , wijzigt het bedrijf de temperatuur $+1^{\circ}\text{C}$ in de stand KOELEN/ $+1^{\circ}\text{C}$ in DROGEN ten opzichte van de ingestelde temperatuur.
- Deze werking verlaagt het luchtdebiet alleen enigszins in de stand VENTILATOR.

■ Noot over de combinatie van de standen COMFORT LUCHTSTROOM en INTELLIGENT OOG

De airconditioner kan werken met de standen COMFORT LUCHTSTROOM en INTELLIGENT OOG gecombineerd.



Stand COMFORT LUCHTSTROOM/ INTELLIGENT OOG

■ De werking starten

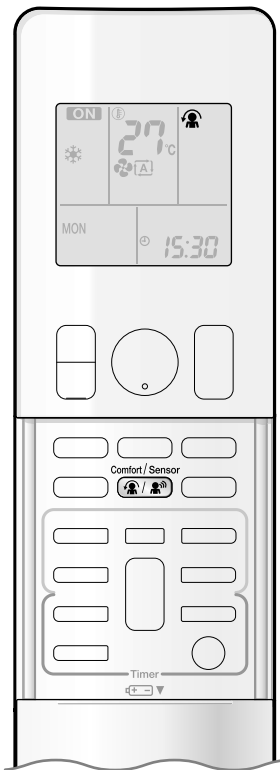



Comfort / Sensor

Druk op  en selecteer de gewenste stand.

- Telkens als de  wordt ingedrukt, verschijnt er een andere insteloptie op het LCD-scherm.
- Het lampje INTELLIGENT OOG is brandt in het groen.



Scherm

- Door " 
" uit de volgende pictogrammen te selecteren, werkt de airconditioner in de stand COMFORT LUCHTSTROOM in combinatie met de stand INTELLIGENT OOG.

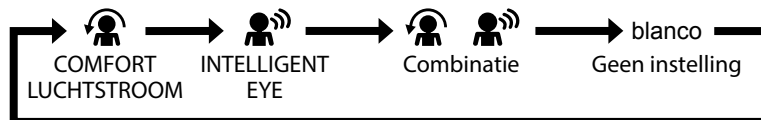



- Wanneer de kleppen (horizontale schoepen) heen en weer bewegen, stoppen deze met bewegen zodra een van de bovenvermelde standen wordt gekozen.
- Het lampje wordt verlicht, wanneer menselijke bewegingen worden gedetecteerd.

■ De werking stoppen

Comfort / Sensor

Druk op  en selecteer "blanco" op het LCD-scherm.

- Het lampje INTELLIGENT OOG gaat uit.

Scherm	Bedrijfsmodus	Uitleg
	COMFORT LUCHTSTROOM	Tijdens het koelen stellen de kleppen zich zo dat de airconditioner naar omhoog blaast en omgekeerd, tijdens het verwarmen, stellen ze zich zo dat de airconditioner naar omlaag blaast. ►Pagina 15
	INTELLIGENT OOG	De sensor detecteert de bewegingen van mensen in de detectiezones en de lamellen passen de blaasrichting aan naar een zone waar geen mensen aanwezig zijn. Wanneer er geen mensen in de detectiezones aanwezig zijn, schakelt de airconditioner over om naar de energiezuinige stand. ►Pagina 15
	COMFORT LUCHTSTROOM end INTELLIGENT OOG	De airconditioner staat in de stand COMFORT LUCHTSTROOM in combinatie met de stand INTELLIGENT OOG. ►Pagina 15
Blanco	Geen functie	-



Stand COMFORT LUCHTSTROOM/ INTELLIGENT OOG

NOOT

■ Noot over de stand COMFORT LUCHTSTROOM

- De stand van de kleppen wijzigt om de lucht niet rechtstreeks op de aanwezigen in de kamer te blazen.
- Het is niet mogelijk om de stand KRACHT en de stand COMFORT LUCHTSTROOM tegelijkertijd te gebruiken. De functie van de knop die als laatste werd ingedrukt, krijgt voorrang.
- Het luchtdebiet wordt op AUTO ingesteld. Als de blaasrichting naar boven en naar beneden wordt geselecteerd, wordt de stand COMFORT LUCHTSTROOM geannuleerd.

■ Noties over de stand INTELLIGENT OOG

- Het toepassingsgebied is het volgende:

Verticale hoek 90°
(Zijaanzicht)

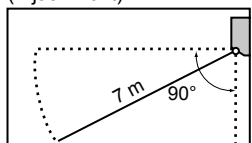

Horizontale hoek 110°
(Bovenaanzicht)

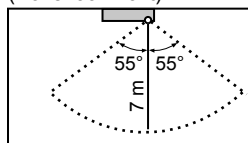

- Wanneer de airconditioner in de stand INTELLIGENT OOG staat, passen de lamellen de blaasrichting aan wanneer er mensen in de detectiezones van de INTELLIGENT OOG zijn om aldus niet op de mensen te blazen, maar naar links of naar rechts. Als er 20 minuten in zone 1 of 2 geen mensen worden gedetecteerd, schakelt de airconditioner over naar de energiezuinige stand, waarbij de ingestelde temperatuur verandert met 2°C. De airconditioner kan naar de energiezuinige stand overschakelen, zelfs wanneer er mensen in de zones zijn. Dit kan gebeuren afhankelijk van de kleding die wordt gedragen, als er geen bewegingen van de mensen in de zones zijn.
- De airconditioner zal de lamellen zo richten dat hij naar links blaast wanneer er zowel in zone 1 als in zone 2 mensen zijn. De lucht zal naar links blazen als er iemand recht voor de sensor komt, omdat de sensor dan oordeelt dat er mensen in beide zones zijn.
- Door de positie van de sensor kunnen mensen aan de luchtstroom van de binneneenheid worden blootgesteld, als ze zich dicht bij de voorkant van de binneneenheid bevinden. Als mensen zich dicht bij de voorkant van de binneneenheid of in beide zones bevinden, is het raadzaam om de standen COMFORT LUCHTSTROOM en INTELLIGENT OOG tegelijkertijd te gebruiken. Wanneer beide in gebruik zijn, richt de airconditioner de luchtstroom niet op de mensen.
- De sensor detecteert mogelijk geen bewegende objecten op een afstand van meer dan 7 m. (Controleer het toepassingsbereik.)
- De detectiegevoeligheid van de sensor wijzigt in overeenstemming met de locatie van de binneneenheid, de snelheid van voorbijgangers, het temperatuurbereik, enz.
- De sensor kan ook per abuis huisdieren als voorbijgangers detecteren, of zonlicht, wapperende gordijnen en licht dat weerkaatst in spiegels.
- De stand INTELLIGENT OOG werkt niet tijdens de stand KRACHT.
- De stand NACHTINSTELLING ► Pagina 21 werkt niet tijdens de stand INTELLIGENT OOG.

■ Noot over de combinatie van de standen COMFORT LUCHTSTROOM en INTELLIGENT OOG

- Het luchtdebiet wordt op AUTO ingesteld. Als de blaasrichting naar boven en naar beneden wordt geselecteerd, wordt de stand COMFORT LUCHTSTROOM geannuleerd. De functie van de knop die als laatste werd ingedrukt, krijgt voorrang.
- Wanneer de INTELLIGENT-OOG-sensor beweging van mensen detecteert, regelt hij de blaasrichting naar boven (in de stand KOELEN) of naar beneden (in de stand VERWARMEN) door de stand van de kleppen te wijzigen. Wanneer de sensor mensen detecteert, richten de lamellen de luchtstroom zo dat deze niet rechtstreeks op hen blaast. Als er geen mensen aanwezig zijn, zet de airconditioner zich na 20 minuten in de energiezuinige stand.

VOORZICHTIG

- Plaats geen grote objecten in de buurt van de INTELLIGENT-OOG-sensor. Houd ook verwarmingsapparaten of bevochtigers buiten het detectiebereik van de sensor. Deze sensor kan ongewenste objecten detecteren.
- Geef geen klap op de INTELLIGENT OOG-sensor en duw er evenmin met geweld tegenaan. Dit kan tot schade en een verkeerde werking leiden.



Werking met KRACHT

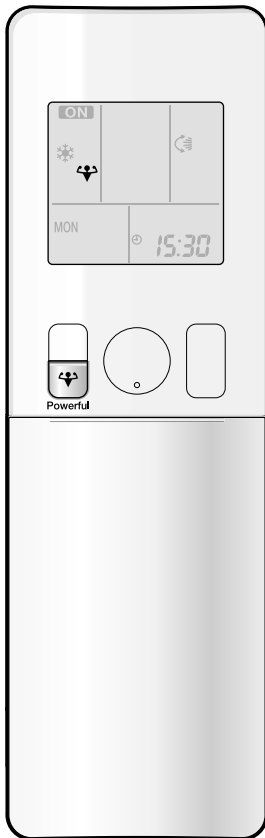

De werking met KRACHT zorgt ervoor dat het koel- en verwarmingseffect in iedere stand zeer snel bekomen wordt. U kunt de maximale capaciteit krijgen.

■ De werking met KRACHT starten

Druk tijdens de werking op .

- De werking met KRACHT eindigt na 20 minuten. Het systeem werkt daarna weer automatisch met de vorige instellingen die werden gebruikt voor het bedrijf KRACHT.
- "" verschijnt op het LCD-scherm.

■ Stand KRACHT annuleren

Druk opnieuw op .

- "" verdwijnt van het LCD-scherm.

[Voorbeeld]



■ **Normaal bedrijf**

- Wanneer u snel wilt koelen, start dan de stand KRACHT.

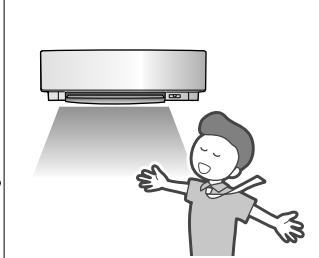

■ **Stand KRACHT**

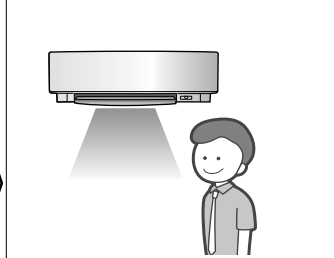

- De stand KRACHT werkt gedurende 20 minuten.



■ **Terug naar normaal bedrijf**

NOOT

■ Noot over de stand KRACHT

- Bij gebruik van de stand KRACHT zijn enkele functies niet beschikbaar.
- Het is niet mogelijk om de stand KRACHT samen met de standen ECONO, COMFORT LUCHTSTROOM of BUITENUNIT STIL te gebruiken. De functie van de knop die als laatste werd ingedrukt, krijgt voorrang.
- De stand KRACHT kan alleen worden ingesteld, wanneer het systeem werkt. Door op  te drukken worden de instellingen geannuleerd en verdwijnt "" van het LCD-scherm.
- De stand KRACHT verhoogt de capaciteit van de airconditioner niet, als de airconditioner al op zijn aantoonbaar maximale vermogen werkt.
- **In de standen KOELEN en VERWARMEN**
Om het koel- (verwarmings-) effect te maximaliseren wordt de capaciteit van de buitenunit verhoogd en wordt het luchtdebiet gefixeerd op de maximale instelling.
De instellingen voor temperatuur en luchtstroom zijn niet variabel.
- **In de stand DROGEN**
De temperatuurinstelling wordt verlaagd met 2,5°C en het luchtdebiet wordt enigszins vergroot.
- **In de stand VENTILATOR**
Het luchtdebiet is gefixeerd op de maximale instelling.
- **In de stand AUTO**
Om het koel- (verwarmings-) effect te maximaliseren wordt de capaciteit van de buitenunit verhoogd en wordt het luchtdebiet gefixeerd op de maximale instelling.



Stand ECONO/BUITENUNIT STIL

■ Stand ECONO

De stand ECONO is een functie die ervoor zorgt dat de airconditioner efficiënt werkt, terwijl het stroomverbruik maximaal beperkt wordt.

Deze functie is nuttig in situaties waarin aandacht nodig is om te verzekeren dat een stroomonderbreker niet in werking wordt gesteld wanneer het product samen met andere toestellen werkt.

[Voorbeeld]

Normaal bedrijf

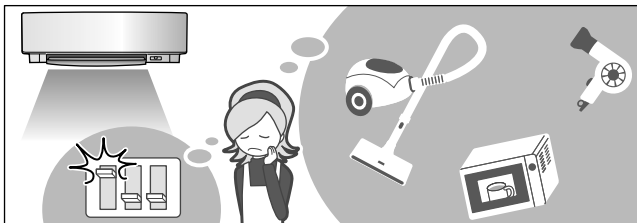

- Als de airconditioner en andere toestellen die een hoog stroomverbruik vereisen, tegelijkertijd worden gebruikt, wordt mogelijk een stroomonderbreker in werking gesteld, als de airconditioner op zijn maximale vermogen werkt.

Stand ECONO

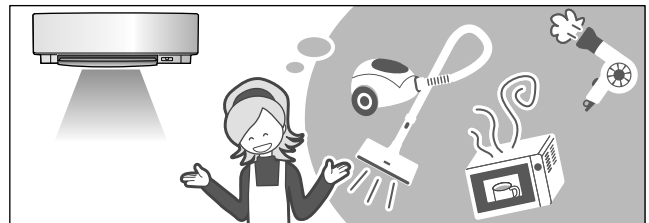

- Het maximale stroomverbruik van de airconditioner wordt beperkt door het gebruik van de stand ECONO. De stroomonderbreker zal zelden uitschakelen wanneer de airconditioner samen met andere toestellen tegelijkertijd worden gebruikt.

■ Stand BUITENUNIT STIL

De stand BUITENUNIT STIL vermindert het geluidsniveau van de buitenunit door de frequentie en de snelheid van de ventilator van de buitenunit te wijzigen. Deze functie is 's nachts heel handig.

[Voorbeeld] De stand BUITENUNIT STIL 's nachts gebruiken.

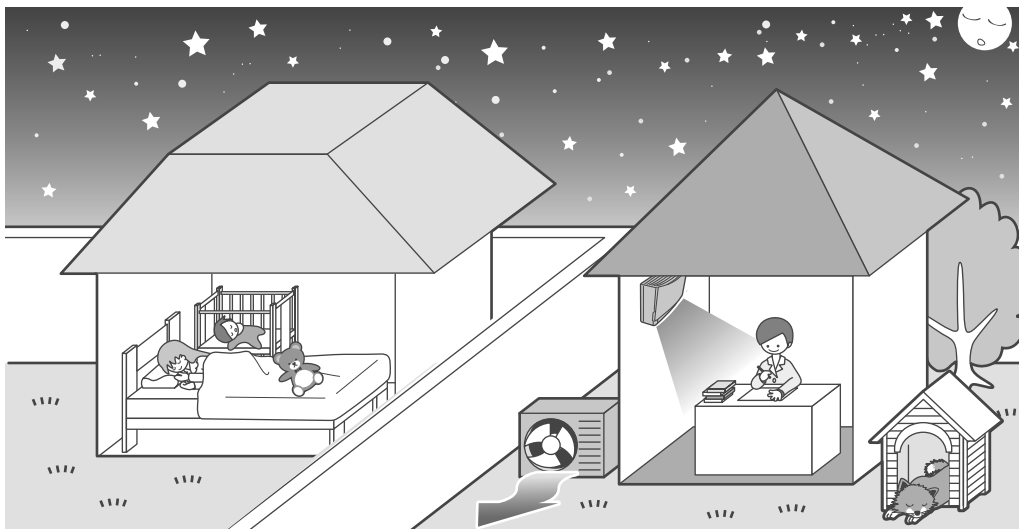

- Het geluidsniveau van de buitenunit is lager. Deze functie is nuttig, wanneer u het geluid binnen de perken moet houden voor uw burens.



Stand ECONO/BUITENUNIT STIL

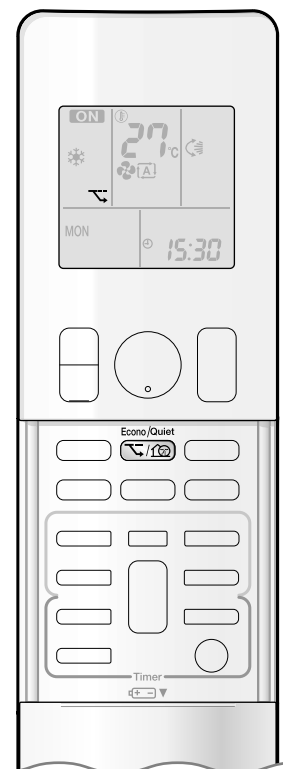

■ De werking starten

Druk op  en selecteer de gewenste stand.

- Telkens als de  wordt ingedrukt, verschijnt er een andere insteloptie op het LCD-scherm.

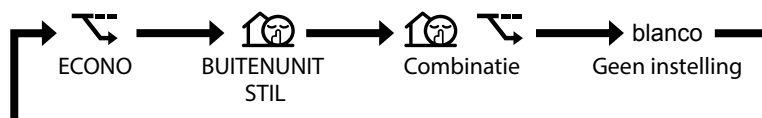

■ Functie annuleren

Druk op  en selecteer "blanco" op het LCD-scherm.

NOOT

■ Noot over de stand ECONO

- De stand ECONO kan alleen worden ingesteld, wanneer het systeem werkt. Door op  te drukken worden de instellingen geannuleerd en verdwijnt "ECONO" van het LCD-scherm.
- Met de stand ECONO is een efficiënt bedrijf mogelijk doordat het stroomverbruik van de buitenunit wordt beperkt (werkfrequentie).
- De stand ECONO werkt in de standen AUTO, KOELEN, DROGEN en VERWARMEN.
- Het is niet mogelijk om de stand KRACHT en de stand ECONO tegelijkertijd te gebruiken. De functie van de knop die als laatste werd ingedrukt, krijgt voorrang.
- Als het stroomverbruik al laag is, verlaagt de stand ECONO het stroomverbruik niet.

■ Noot over de stand BUITENUNIT STIL

- Deze functie is beschikbaar in de standen KOELEN, VERWARMEN, en AUTO. Deze is niet beschikbaar in de standen VENTILATOR en DROGEN.
- Het is niet mogelijk om de stand KRACHT en de stand BUITENUNIT STIL tegelijkertijd te gebruiken. De functie van de knop die als laatste werd ingedrukt, krijgt voorrang.
- Zelfs als de werking met de afstandsbediening of met de AAN-/UIT-knop van de binnenunit wordt gestopt wanneer de airconditioner in de stand BUITENUNIT STIL staat, blijft "STIL" op het scherm van de afstandsbediening staan.
- De stand BUITENUNIT STIL verlaagt noch de frequentie noch het ventilatortoerental als deze al laag genoeg zijn.
- In deze stand is het stroomverbruik lager, waardoor het effect van koeling (verwarming) lager kan zijn.



Stand TIMER UIT

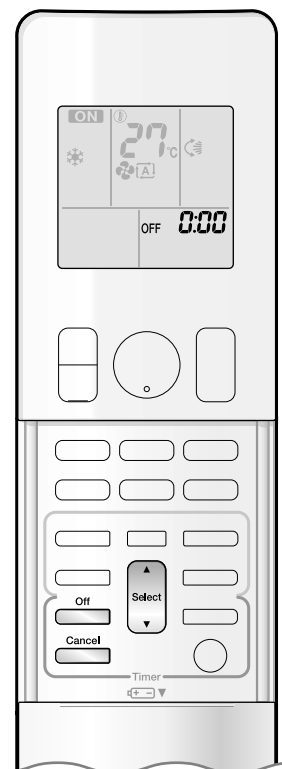

Timerfuncties zijn nuttig om de airconditioner 's nachts of 's ochtends automatisch in- of uit te schakelen. U kunt ook TIMER UIT en TIMER AAN in combinatie gebruiken.

■ De stand TIMER UIT gebruiken

- Controleer of de tijd op de klok correct is.
Zo niet, stel dan de klok in op de huidige tijd. ► Pagina 10

1. Druk op .



- "0:00" verschijnt op het LCD-scherm.
- "OFF" knippert.

- "☉" en de dag van de week verdwijnen van het LCD-scherm.

2. Druk op totdat de tijdsinstelling het door u gewenste tijdstip heeft bereikt.

- Met elke druk op één van de knoppen wordt de tijdsinstelling met 10 minuten vervoegd of verlaat. Als een knop ingedrukt blijft, wordt de tijdsinstelling snel gewijzigd.

3. Druk opnieuw op .

- "OFF" en de ingestelde tijd worden op het LCD-scherm weergegeven.
- Het multi-monitor-lampje knippert twee maal.
Het lampje TIMER gaat nu periodiek oranje branden. ► Pagina 5



Scherm

■ De stand TIMER UIT annuleren

Druk op .

- "OFF" en de ingestelde tijd verdwijnen van het LCD-scherm.
- "☉" en de dag van de week worden op het LCD-scherm weergegeven.

NOOT

■ Noot over de stand TIMER

- Wanneer de TIMER is ingesteld, wordt de huidige tijd niet weergegeven.
- Wanneer u TIMER AAN/UIT instelt, blijft de tijdsinstelling in het geheugen bewaard. Het geheugen wordt gewist, wanneer de batterijen van de afstandsbediening worden vervangen.
- Wanneer de unit via de TIMER AAN/UIT wordt bediend, kan de werkelijke duur van het bedrijf variëren afhankelijk van de tijd die de gebruiker heeft ingevoerd. (Maximaal ca. 10 minuten)

■ Stand NACHTINSTELLING

- Wanneer TIMER UIT is ingesteld, past de airconditioner automatisch de temperatuurinstelling aan (0,5°C hoger in KOELEN, 2,0°C lager in VERWARMEN), zodat u prettig kunt slapen en er geen overmatige koeling (verwarming) plaatsvindt.



Stand TIMER AAN

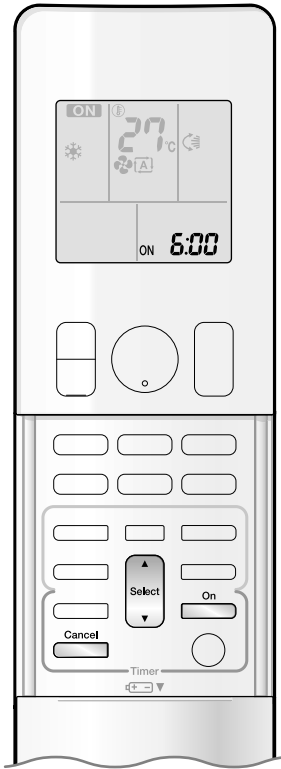

■ De stand TIMER AAN gebruiken

- Controleer of de tijd op de klok correct is.
Zo niet, stel dan de klok in op de huidige tijd. ▶ Pagina 10

1. Druk op  .



- " 6:00 " verschijnt op het LCD-scherm.
- " ON " knippert.

- "Ⓢ" en de dag van de week verdwijnen van het LCD-scherm.

2. Druk op  totdat de tijdsinstelling het door u gewenste tijdstip heeft bereikt.

- Met elke druk op één van de knoppen wordt de tijdsinstelling met 10 minuten vervoegd of verlaagd. Als een knop ingedrukt blijft, wordt de tijdsinstelling snel gewijzigd.

3. Druk opnieuw op  .

- "ON" en de ingestelde tijd worden op het LCD-scherm weergegeven.
- Het multi-monitor-lampje knippert twee maal.
Het lampje TIMER gaat nu periodiek oranje branden. ▶ Pagina 5



Scherm

■ De stand ON TIMER (Timer Aan) annuleren

Druk op  .

- "ON" en de ingestelde tijd verdwijnen van het LCD-scherm.
- "Ⓢ" en de dag van de week worden op het LCD-scherm weergegeven.

■ ON TIMER (Timer Aan) en OFF TIMER (Timer Uit) combineren

- Zie hieronder voor een voorbeeld van een instelling die 2 timers combineert.

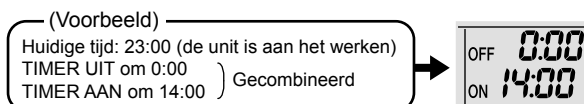

NOOT

■ Stel in de volgende gevallen de timer opnieuw in.



- Nadat een stroomonderbreker is uitgeschakeld.
- Na een stroomstoring.
- Nadat de batterijen in de afstandsbediening zijn vervangen.

Stand WEEKKLOK

Er kunnen max. 4 timerinstellingen worden opgeslagen voor iedere dag van de week. Het is gemakkelijk, als de WEEKKLOK volgens de levensstijl van het gezin wordt ingesteld.

■ Voorbeeld van instelling van de WEEKKLOK

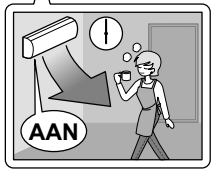
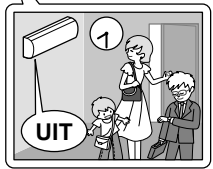
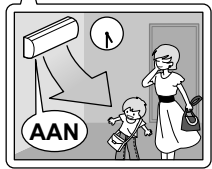
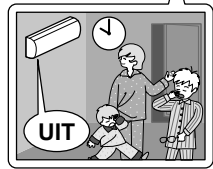
De timer wordt met dezelfde instellingen ingesteld voor de week van maandag tot en met vrijdag, terwijl hij anders wordt ingesteld voor het weekend.

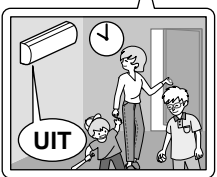
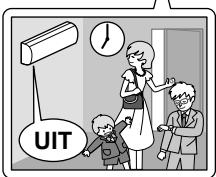
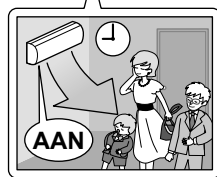
<p>[Maandag]</p>	<p>Stel de timerinstellingen in voor programma's 1-4. ▶Pagina 24</p> <div style="display: flex; justify-content: space-around;"> <div style="text-align: center;"> <p>Programma 1</p> <p>AAN 25°C 6:00</p> <p>UIT 8:30</p>  </div> <div style="text-align: center;"> <p>Programma 2</p> <p>UIT 8:30</p>  </div> <div style="text-align: center;"> <p>Programma 3</p> <p>AAN 17:30</p> <p>27°C</p>  </div> <div style="text-align: center;"> <p>Programma 4</p> <p>UIT 22:00</p>  </div> </div>
<p>[Dinsdag tot vrijdag]</p>	<p>Gebruik de kopieermodus om de instellingen voor dinsdag tot vrijdag door te voeren, omdat deze instellingen dezelfde zijn als die voor maandag. ▶Pagina 26</p> <div style="display: flex; justify-content: space-around;"> <div style="text-align: center;"> <p>Programma 1</p> <p>AAN 25°C 6:00</p> <p>UIT 8:30</p> </div> <div style="text-align: center;"> <p>Programma 2</p> <p>UIT 8:30</p> </div> <div style="text-align: center;"> <p>Programma 3</p> <p>AAN 17:30</p> <p>27°C</p> </div> <div style="text-align: center;"> <p>Programma 4</p> <p>UIT 22:00</p> </div> </div>
<p>[Zaterdag]</p>	<p>Geen timerinstellingen</p>
<p>[Zondag]</p>	<p>Stel de timerinstellingen in voor programma's 1-4. ▶Pagina 24</p> <div style="display: flex; justify-content: space-around;"> <div style="text-align: center;"> <p>Programma 1</p> <p>AAN 8:00</p> <p>25°C</p>  </div> <div style="text-align: center;"> <p>Programma 2</p> <p>UIT 10:00</p>  </div> <div style="text-align: center;"> <p>Programma 3</p> <p>UIT 19:00</p> <p>27°C</p>  </div> <div style="text-align: center;"> <p>Programma 4</p> <p>AAN 21:00</p> <p>27°C</p>  </div> </div>

- In de WEEKKLOK kunnen max. 4 reserveringen per dag en 28 reserveringen per week worden ingesteld. Het doeltreffende gebruik van de kopieermodus waarborgt gebruiksgemak bij het maken van de reserveringen.
- Met het gebruik van de instellingen AAN-AAN-AAN-AAN is het bijvoorbeeld mogelijk om de bedrijfsmodus te plannen en temperatuurwijzigingen in te stellen. Daarnaast kan met gebruik van de instellingen UIT-UIT-UIT-UIT alleen de uitschakeltijd per dag worden ingesteld. Daardoor wordt de airconditioner automatisch uitgeschakeld, als de gebruiker vergeet om dit te doen.



Stand WEEKKLOK

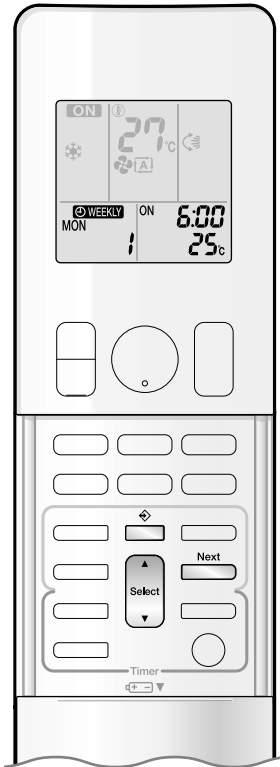

■ Stand WEEKKLOK gebruiken

Instellen

- Zorg ervoor dat de dag van de week en de tijd zijn ingesteld. Zo niet, stel dan de dag van de week en de tijd in. **► Pagina 10**

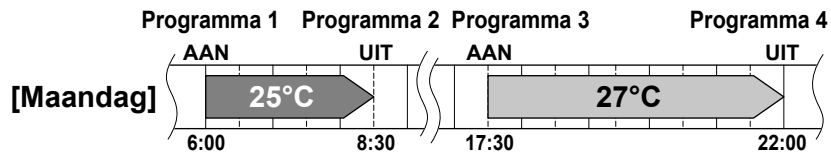

Displays instellen

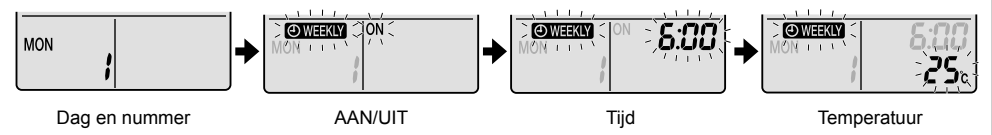

1. Druk op .

- De dag van de week en het reserveringsnummer van de huidige dag worden weergegeven.
- Er kunnen 1 tot 4 instellingen per dag worden gemaakt.

2. Druk op om de gewenste dag van de week en het reserveringsnummer te selecteren.

- Door op te drukken wijzigen het reserveringsnummer en de dag van de week.

3. Druk op .

- De dag van de week en het reserveringsnummer worden ingesteld.
- "WEEKLY" en "ON" knipperen.

4. Druk op om de gewenste stand te selecteren.

- Door op te drukken wijzigt achtereenvolgens de instelling "ON" of "OFF".

Door op te drukken worden de volgende elementen die op het LCD-scherm verschijnen, in rotatievolgorde vervangen.

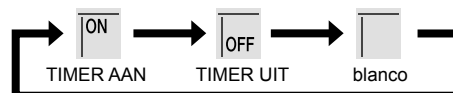

- Als de reservering al is ingesteld, wordt deze verwijderd door "blanco" te selecteren.
- Ga naar stap 9, als "blanco" is geselecteerd.
- Druk op om naar de instellingen voor de dag van de week en het reserveringsnummer terug te keren.

5. Druk op .

- De stand TIMER AAN/UIT wordt ingesteld.
- "WEEKLY" en de tijd knipperen.



Stand WEEKKLOK

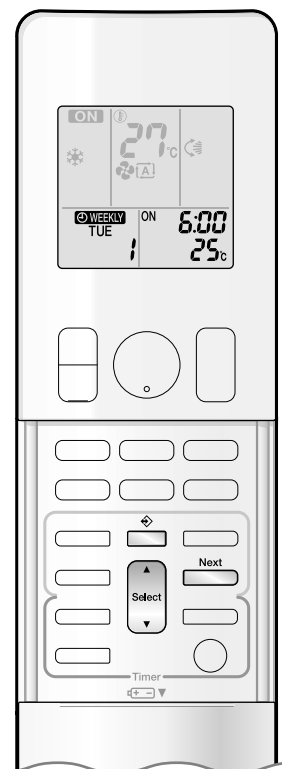

6. Druk op om de gewenste tijd te selecteren.

- De tijd kan worden ingesteld tussen 0:00 en 23:50 in intervallen van 10 minuten.
- Druk op  om naar de instelling van stand TIMER AAN/UIT terug te keren.
- Ga naar stap 9 wanneer u TIMER UIT instelt.

7. Druk op .

- De tijd wordt ingesteld.
- "  " en de temperatuur knipperen.

8. Druk op om de gewenste temperatuur te selecteren.

- De temperatuur kan worden ingesteld tussen 10°C en 32°C.
KOELEN of AUTO: de unit werkt op 18°C zelfs als deze op 10 tot 17°C is ingesteld. ► Pagina 12
VERWARMEN of AUTO: de unit werkt op 30°C, zelfs als deze op 31 tot 32°C is ingesteld. ► Pagina 12
- Druk op  om naar de tijdstelling terug te keren.
- De ingestelde temperatuur wordt alleen weergegeven, wanneer de instelling van de stand is ingeschakeld.

9. Druk op .

- Zorg ervoor dat u de afstandsbediening op de binneneenheid richt en controleer of u een ontvangsttoon hoort en of het multi-monitor-lampje flitst.
- De temperatuur en tijd zijn ingesteld, wanneer de unit in TIMER AAN werkt en de tijd is ingesteld, wanneer de unit in TIMER UIT in bedrijf is.
- Het volgende reserveringsscherm verschijnt.
- Herhaal de procedure van stap 4 om met de andere instellingen door te gaan.
- Het multi-monitor-lampje knippert twee maal.
Het lampje TIMER gaat nu periodiek oranje branden. ► Pagina 5
Het multi-monitor-lampje zal niet oranje knipperen indien alle reserveringsinstellingen worden gewist.



Scherm

10. Druk op om de instelling te voltooien.

- "  " wordt op het LCD-scherm weergegeven en de stand WEEKKLOK wordt ingeschakeld.
- Een eenmaal gemaakte reservering kan gemakkelijk worden gekopieerd en dezelfde instellingen kunnen voor een andere dag van de week worden gebruikt. Zie "Kopiëren". ► Pagina 26

NOOT

■ Noot over de stand WEEKKLOK

- Vergeet niet om eerst de klok op de afstandsbediening in te stellen. ► Pagina 10
- De dag van de week, stand TIMER AAN/UIT, tijd en ingestelde temperatuur (alleen voor de stand TIMER AAN) kunnen met de WEEKKLOK worden ingesteld.
Andere instellingen voor TIMER AAN zijn gebaseerd op de instellingen kort voor het bedrijf.
- Het is niet mogelijk om de stand WEEKKLOK en de stand TIMER AAN/UIT tegelijkertijd te gebruiken. De stand TIMER AAN/UIT heeft voorrang, als deze is ingesteld, terwijl WEEKKLOK nog steeds is ingeschakeld. De WEEKKLOK gaat in stand-by en "  " verdwijnt van het LCD-scherm. Wanneer TIMER AAN/UIT zichtbaar is, wordt WEEKKLOK automatisch actief.
- Door de stroomonderbreker uit te schakelen, door een stroomstoring of door andere vergelijkbare gebeurtenissen wordt de werking van de interne klok van de binneneenheid onnauwkeurig. Reset de klok. ► Pagina 10



Stand WEEKKLOK

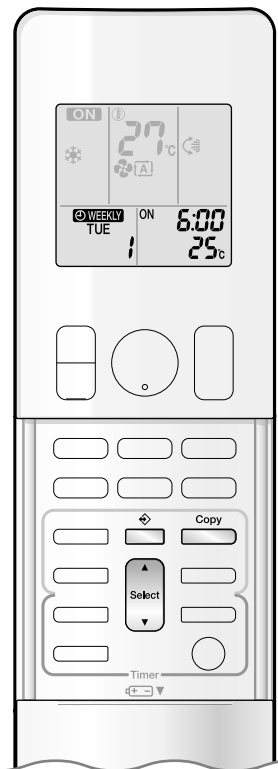

Kopieermodus

- Een eenmaal gemaakte reservering kan naar een andere dag van de week worden gekopieerd. De volledige reservering van de geselecteerde dag van de week wordt gekopieerd.

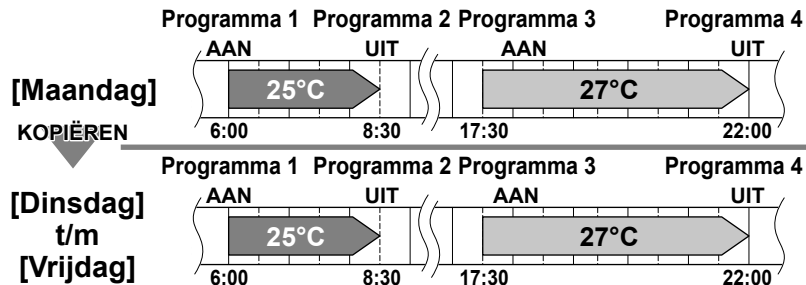

Displays instellen

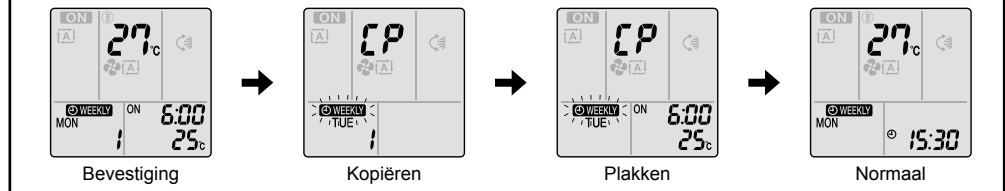

1. Druk op .

2. Druk op om de te kopiëren dag van de week te bevestigen.

3. Druk op .

- De volledige reservering van de geselecteerde dag van de week wordt gekopieerd.

4. Druk op om de bestemmingsdag van de week te selecteren.

5. Druk op .

- Zorg ervoor dat u de afstandsbediening op de binneneenheid richt en controleer of u een ontvangsttoon hoort en of het multi-monitor-lampje flitst.
- De reservering wordt gekopieerd naar de geselecteerde dag van de week. De volledige reservering van de geselecteerde dag van de week wordt gekopieerd.
- Herhaal stap 4 en stap 5 om de instellingen naar andere dagen van de week te kopiëren.
- Het multi-monitor-lampje knippert twee maal. Het lampje TIMER gaat nu periodiek oranje branden.

6. Druk op om de instelling te voltooien.

- "WEEKLY" wordt op het LCD-scherm weergegeven en de stand WEEKKLOK wordt ingeschakeld.

NOOT

■ Noot over de kopieermodus

- De volledige reservering van de bronddag van de week wordt gekopieerd in de kopieermodus. Wanneer u individueel een wijziging doorvoert in een reservering voor een dag van de week nadat u de inhoud van de wekelijkse reserveringen hebt gekopieerd, druk dan op en wijzig de instellingen via de stappen beschreven in "Instellen". [Pagina 24](#)



Stand WEEKKLOK

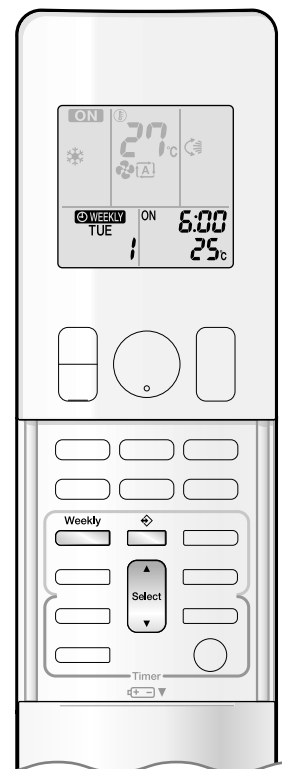

■ Een reservering bevestigen

- De reservering kan worden bevestigd.

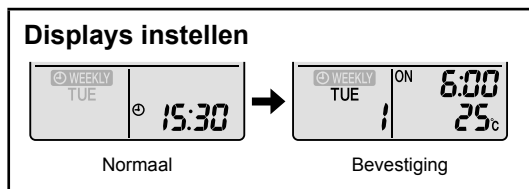

1. Druk op .

- De dag van de week en het reserveringsnummer van de huidige dag worden weergegeven.

2. Druk op om de dag van de week en het reserveringsnummer te selecteren die moeten worden bevestigd.

- Door op te drukken worden de reserveringsgegevens getoond.
 - Selecteer het reserveringsnummer en druk op om de bevestigde gereserveerde instellingen te wijzigen.
- De stand wordt naar de instelmodus geschakeld. Ga naar stap 2 van Instellen. [▶ Pagina 24](#)

3. Druk op om de bevestigingsmodus te verlaten.

■ Stand WEEKKLOK uitschakelen

Druk op ^{Weekly}, terwijl " " wordt weergegeven op het LCD-scherm.

- " " verdwijnt van het LCD-scherm.
- Het lampje TIMER gaat uit.
- Druk opnieuw op ^{Weekly} om de stand WEEKKLOK weer in te schakelen.
- Als een met ^{Weekly} uitgeschakelde reservering opnieuw wordt ingeschakeld, wordt de laatste reserveringsstand gebruikt.

VOORZICHTIG

- Als niet alle reserveringsinstellingen worden weergegeven, schakel de stand WEEKKLOK dan één keer uit. Druk vervolgens opnieuw op ^{Weekly} om de stand WEEKKLOK opnieuw in te schakelen.





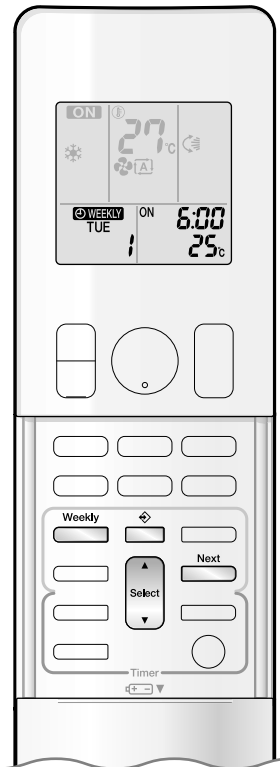



Stand WEEKKLOK





■ Reserveringen verwijderen

De individuele reservering

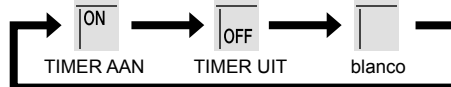

1. Druk op .
 - De dag van de week en het reserveringsnummer worden weergegeven.
2. Druk op  om de gewenste dag van de week en het reserveringsnummer te selecteren die moet worden verwijderd.
3. Druk op .
 - "WEEKLY" en "ON" of "OFF" knipperen.
4. Druk op  en selecteer "blanco" (blank).
 - Door op  te drukken wordt de stand TIMER AAN/UIT gewijzigd.
 - Door op  te drukken worden de volgende elementen die op het LCD-scherm verschijnen, in rotatievolgorde vervangen.
 - Door "blanco" te selecteren wordt elke reservering die u mogelijk hebt, geannuleerd.



5. Druk op .
 - De geselecteerde reservering wordt verwijderd.
6. Druk op .
 - Als er nog andere reserveringen zijn, wordt de stand WEEKKLOK ingeschakeld.

De reserveringen voor elke dag van de week

- Deze functie kan worden gebruikt om reserveringen voor elke dag van de week te verwijderen.
- U kunt deze gebruiken tijdens het bevestigen of instellen van reserveringen.

1. Druk op  om de dag van de week te selecteren die moet worden verwijderd.
2. Houd  5 seconden ingedrukt.
 - De reservering van de geselecteerde dag van de week wordt verwijderd.

Alle reserveringen

1. Houd  5 seconden ingedrukt terwijl u op het normale display bent.

- Zorg ervoor dat u de afstandsbediening op de binnenunit richt en controleer of u een ontvangsttoon hoort.
- Deze stand werkt niet, terwijl WEEKKLOK wordt ingesteld.
- Alle reserveringen worden verwijderd.

Verzorging en reiniging

■ Beknopte gebruiksaanwijzing

Het bovenste frontpaneel openen

- Neem het bovenste frontpaneel aan weerszijden vast en open het.
- Maak het paneel vast met haar bevestigingsplaat.

Het bovenste frontpaneel sluiten

- Plaats de paneelbevestigingsplaat terug zoals deze oorspronkelijk stond.
- Draai de unit AAN/UIT om de panelen te sluiten.
- Zie de instructies in "Plaats de filters terug zoals ze zaten en sluit het frontpaneel." op [Pagina 32](#) voor een meer gedetailleerde beschrijving over het sluiten van het frontpaneel.

Onderdelen reinigen

Bovenste en onderste frontpanelen

- Terwijl de panelen gesloten zijn, veeg ze schoon met een vochtig zacht doek.

Bij vervuiling

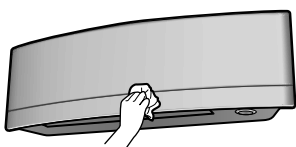

Luchtfilter

- Zuig de filter schoon of was hem.

Een maal per 2 weken

[▶ Pagina 30](#)

■ Deodoriseringsfilter uit titaniumapatiet ■ Filter met zilverdeeltjes (Ag-ion filter)

- Zuig de filter schoon of vervang deze.

[Reiniging]

Eens om de 6 maanden

[▶ Pagina 31](#)

[Vervanging]

Een maal per 3 jaar

[▶ Pagina 31](#)

Binnenunit en Afstandsbediening

- Veeg deze met een zachte doek schoon.

Bij vervuiling

Noot over de reiniging

■ Gebruik niet de volgende materialen om schoon te maken.

- Warm water van meer dan 40°C.
- Wasbenzine, benzine, verdunner, andere vluchtige oliën.
- Boenwas.
- Schrobbers, ander hard materiaal.



⚠ VOORZICHTIG

- Schakel de unit uit en draai de stroomonderbreker voordat u de unit schoonmaakt.
- Raak de aluminiumlamellen van de binnenunit niet aan. Als u die onderdelen aanraakt, kan dit letsel tot gevolg hebben.

Verzorging en reiniging

■ Luchtfilter

1. Neem de luchtfilters eruit.

- Open het bovenste frontpaneel.
- Zet de paneelbevestigingsplaat tussen de ribben op de unit om deze plaat vast te zetten.
- Druk de filterlip naar het midden van elke luchtfiler enigszins omhoog en trek deze dan omlaag.

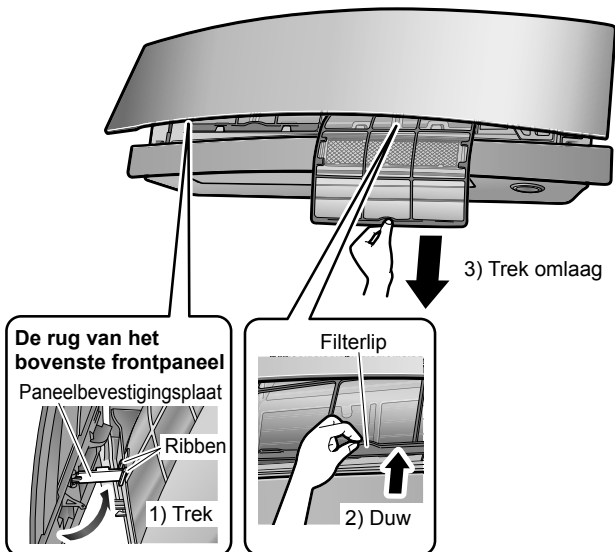

2. Was de luchtfilters met water of reinig ze met een stofzuiger.

- Het wordt aanbevolen om de luchtfilters elke 2 weken te reinigen.

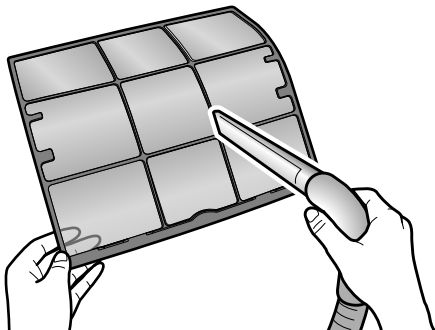

Als stof niet gemakkelijk loslaat

- Was de luchtfilters met een neutraal reinigingsmiddel dat is verdund met handwarmwater. Laat ze daarna in de schaduw drogen.
- Zorg ervoor dat u de Deodoriseringsfilter uit titaniumapatiet en de Filter met zilverdeeltjes (Ag-ion filter) verwijdert. Raadpleeg “Deodoriseringsfilter uit titaniumapatiet” en “Filter met zilverdeeltjes (Ag-ion filter)” op de volgende pagina.

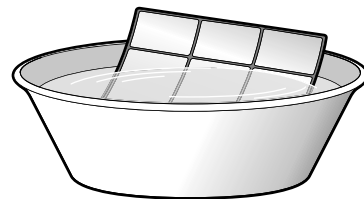

3. Plaats de filters terug zoals ze zaten en sluit het bovenste frontpaneel.

- 1) Sluit het bovenste paneel.
- 2) Duw NIET op het frontpaneel om het te sluiten.
- 3) Zet de unit AAN met de afstandsbediening. Wacht tot de panelen volledig open zijn. Zet dan de unit terug UIT met de afstandsbediening.
- 4) Wanneer de frontpanelen volledig gesloten zijn, duw voorzichtig op het bovenste frontpaneel, zodat deze op zijn plaats zit.

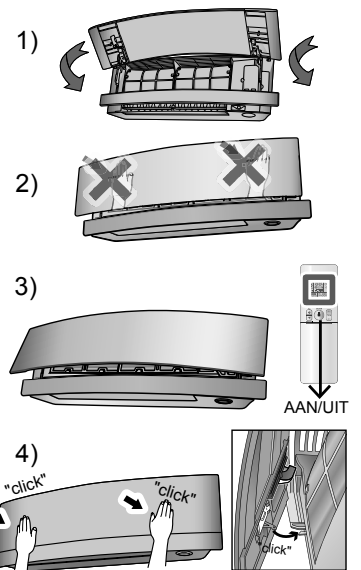

! VOORZICHTIG

- Raak de aluminiumlamellen niet met blote handen aan, wanneer u de filter demonteert of monteert.

Verzorging en reiniging

- Deodoriseringsfilter uit titaniumapatiet
- Filter met zilverdeeltjes (Ag-ion filter)

1. Verwijder de Deodoriseringsfilter uit titaniumapatiet en de Filter met zilverdeeltjes (Ag-ion filter).

- Open het bovenste frontpaneel en trek de luchtfilters eruit.
- Houd de verzonken delen van het frame vast en haak de 4 klemmen los.

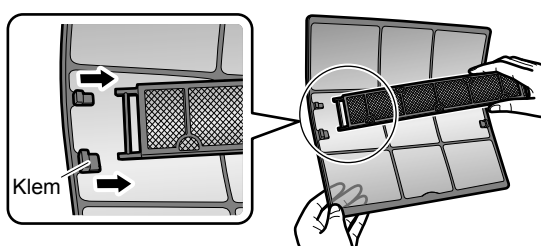

2. Reinig of vervang de Deodoriseringsfilter uit titaniumapatiet en de Filter met zilverdeeltjes (Ag-ion filter).

[Onderhoud]

2-1 Zuig het stof weg en dompel de filter 10 tot 15 minuten in lauwwater als hij zeer vuil is.

- Verwijder de filter niet uit het frame, wanneer u hem met water wast.

2-2 Schud na het wassen het resterende water eruit en eraf en laat hem drogen in de schaduw.

- Aangezien het materiaal van polyester is gemaakt, mag u de filter niet wringen, wanneer u het water verwijderd.

[Vervanging]

Verwijder de filter uit het filterframe en bevestig een nieuwe.

- Gooi het filterframe niet weg. Hergebruik het filterframe wanneer u de Deodoriseringsfilter uit titaniumapatiet en de Filter met zilverdeeltjes (Ag-ion filter) vervangt.
- Controleer of de filter goed in de lipjes zit vooraleer hem vast te maken.

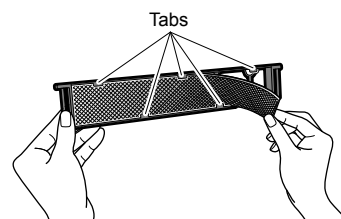

- Gooi de oude filter weg als niet-ontvlambaar afval.

- 1) Sluit het bovenste paneel.
- 2) Duw NIET op het frontpaneel om het te sluiten.
- 3) Zet de unit AAN met de afstandsbediening. Wacht tot de panelen volledig open zijn. Zet dan de unit terug UIT met de afstandsbediening.
- 4) Wanneer de frontpanelen volledig gesloten zijn, duw voorzichtig op het bovenste frontpaneel, zodat deze op zijn plaats zit.

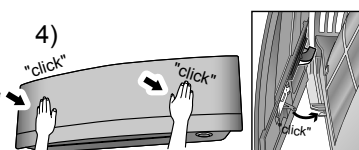
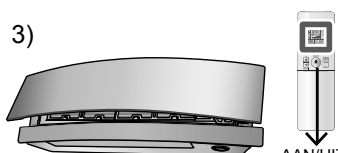
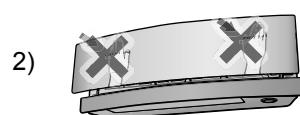
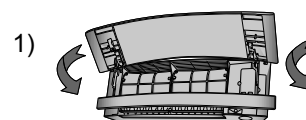

3. Plaats de filters terug zoals ze zaten en sluit het bovenste frontpaneel.

NOOT

- Bedrijf met vuile filters:
 - kan de lucht niet deodoriseren,
 - reinigen van de lucht is niet mogelijk,
 - resulteert in slechte verwarming of koeling,
 - kan stank veroorzaken.
- Gooi de oude filters weg als niet-ontvlambaar afval.
- Neem contact op met de serviceleverancier waar u de airconditioner hebt gekocht om een Deodoriseringsfilter uit titaniumapatiet te bestellen.

Onderdeel	Deodoriseringsfilter uit titaniumapatiet (zonder frame) 1 set
Stuknr.	KAF970A46
Onderdeel	Filter met zilverdeeltjes (met frame) 2 sets
Stuknr.	KAF057A41

Verzorging en reiniging

■ De units controleren

- Controleer of de basis, standaard en andere bevestigingsmiddelen van de buitenunit niet zijn verteerd of gecorrodeerd.
- Controleer of er niets de luchtinlaten en -uitlaten van de binnen- en de buitenunit blokkeert.
- Controleer of het water soepel uit de afvoerslang stroomt tijdens de standen KOELEN of DROGEN.
 - Als er geen afvoerwater is te zien, lekt er mogelijk water uit de binnenunit. Stop de werking en raadpleeg de serviceleverancier, als dat het geval is.

■ Voorafgaand aan een lange stilstandperiode

1. Bedien de VENTILATOR op een mooie dag slechts enkele uren om de binnenkant te laten drogen.

- Druk op  en selecteer " ".
- Druk op  en start het bedrijf.

2. Schakel de stroomonderbreker van de airconditioner in de kamer uit nadat het bedrijf is gestopt.

3. Reinig de luchtfilters en plaats deze terug.

4. Haal de batterijen uit de afstandsbediening.

■ Wij adviseren periodiek onderhoud

- Bij bepaalde bedrijfsomstandigheden kan de binnenzijde van de airconditioner vuil worden na een aantal seizoenen te zijn gebruikt, wat slechte prestaties tot gevolg heeft. Het is raadzaam om periodiek onderhoud door een specialist te laten uitvoeren naast de regelmatige reiniging door de gebruiker.
- Neem voor specialistisch onderhoud contact op met de serviceleverancier waar u de airconditioner hebt gekocht.
- De onderhoudskosten komen ten laste van de gebruiker.

Belangrijke informatie over het gebruikte koelmiddel

Dit product bevat gefluoreerde broeikasgassen. Laat de gassen niet vrij in de atmosfeer.

Koelmiddeltype: **R32**
GWP ⁽¹⁾-waarde: **675**

⁽¹⁾ GWP = Global Warming Potential (globaal opwarmingspotentieel)

Afhankelijk van de Europese of lokale wetgeving kunnen periodieke inspecties voor koelmiddellekken zijn vereist. Neem voor meer informatie contact op met uw lokale leverancier.



OPMERKING met betrekking tot tCO₂eq

In Europa wordt de **uitstoot van broeikasgassen** van de totale koelmiddelvulling in het systeem (uitgedrukt in ton CO₂-equivalent) gebruikt om de onderhoudstermijnen te bepalen. Volg de toepasselijke wetgeving.

Formule om de uitstoot van broeikasgassen te berekenen:

GWP-waarde van het koelmiddel × Totale koelmiddelvulling [in kg] / 1000

Storingen opsporen en oplossen

■ Deze gevallen zijn geen problemen.

- De volgende gevallen zijn geen problemen van de airconditioner, maar hebben andere redenen. U kunt hem blijven gebruiken.

Binnenunit

De kleppen komen niet onmiddellijk in beweging.

- De airconditioner stelt de stand van de kleppen af. De kleppen zullen zo dadelijk gaan bewegen.

De airconditioner stopt tijdens het bedrijf met het genereren van de luchtstroom.

- Wanneer de ingestelde temperatuur eenmaal is bereikt, wordt het luchtdebiet verminderd en stopt het bedrijf om te voorkomen dat er een koele luchtstroom (tijdens verwarming) wordt gegenereerd of om ervoor te zorgen dat het vochtigheidsgehalte (tijdens koelen) niet stijgt. Het bedrijf wordt automatisch hervat, wanneer de binnentemperatuur stijgt of daalt.

Het bedrijf start niet spoedig op.

- **Wanneer er snel op de knop "AAN/UIT" werd gedrukt nadat het bedrijf was gestopt.**
- **Wanneer de stand opnieuw werd geselecteerd.**
 - Dit is om de airconditioner te beschermen. U dient circa 3 minuten te wachten.

Het VERWARMEN stopt plotseling en er is een stromend geluid te horen.

- De buitenunit is bezig met ontdooien. De stand VERWARMEN start nadat de vorst van de buitenunit is verwijderd. U dient circa 4 tot 12 minuten te wachten.

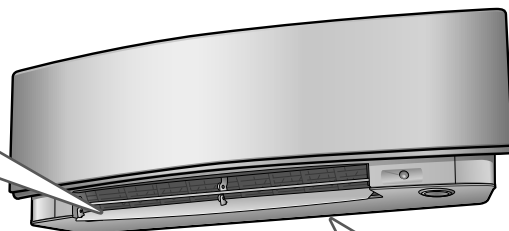

Er weerklinkt een geluid.

- **Een geluid zoals dat van stromend water**
 - Dit geluid wordt geproduceerd door het koelmiddel dat door de airconditioner stroomt.
 - Dit is een pompend geluid van het water in de airconditioner. U kunt dit horen, wanneer het water tijdens het koel- of droogbedrijf uit de airconditioner wordt gepompt.
 - Het koelmiddel stroomt door de airconditioner, zelfs als de airconditioner niet werkt, wanneer de binnenunits in andere kamers in bedrijf zijn.
- **Een blazend geluid**
 - Dit geluid wordt geproduceerd wanneer de stroming van het koelmiddel in de airconditioner wordt omgekeerd.
- **Een tikkend geluid**
 - Dit geluid wordt geproduceerd door het uitzetten of inkrimpen van de airconditioner als gevolg van de veranderende temperatuur.
- **Een fluitend geluid**
 - Dit geluid wordt geproduceerd wanneer koelmiddel stroomt tijdens het ontdooien.
- **Een klikkend geluid tijdens bedrijf of verliestijd**
 - Dit geluid wordt geproduceerd wanneer de regelkleppen van het koelmiddel of de elektrische onderdelen werken.
- **Klepperend geluid**
 - Dit geluid komt uit de airconditioner wanneer de afzuigventilator wordt ingeschakeld terwijl de deuren van de kamer worden gesloten. Open het raam of schakel de afzuigventilator uit.

Buitenunit

Uit de buitenunit komt water of stoom.

- **In stand VERWARMEN**
 - De vorst op de buitenunit smelt en wordt water of stoom, wanneer de airconditioner in het ontdooibedrijf werkt.
- **In standen KOELEN of DROGEN**
 - Vocht uit de lucht condenseert in water op het koeloppervlak van de leidingen van de buitenunit en druppelt.

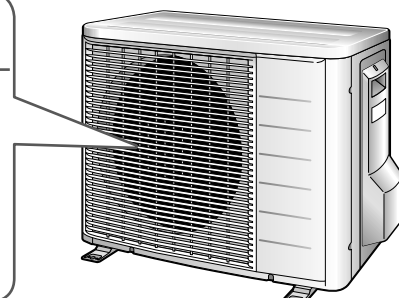

Storingen opsporen en oplossen

- Maatregelen voor probleemoplossing zijn in twee van de volgende soorten geclassificeerd om een probleem te herstellen. Neem de juiste maatregel afhankelijk van het symptoom.



Geen probleem

- Deze gevallen zijn geen problemen.



Controleren

- Controleer dit opnieuw vooraleer een reparateur te bellen.

De airconditioner werkt niet. (Multi-monitor-lampje is uit).

- Is een stroomonderbreker uitgeschakeld of een zekering gesprongen?
- Is er een stroomstoring?
- Zitten er batterijen in de afstandsbediening?
- Is de timer correct ingesteld?



Koel- (verwarmings-) effect is slecht.

- Zijn de luchtfilters schoon?
- Blokkeert er iets de luchtinlaat of -uitlaat van de binnen- en de buitenunits?
- Is de temperatuur naar behoren ingesteld?
- Zijn de ramen en deuren gesloten?
- Zijn het luchtdebiet en de blaasrichting naar behoren ingesteld?
- Is de airconditioner in de stand ECONO of in de stand BUITENUNIT STIL?



Er is een abnormale werking tijdens het bedrijf.

- Bliksem of radiogolven kunnen de werking van de airconditioner verstoren. Draai de stroomonderbreker uit, draai hem terug aan en probeer de airconditioner met de afstandsbediening te bedienen.



Het bedrijf is plotseling gestopt. (Multi-monitor-lampje knippert).

- Zijn de luchtfilters schoon?
Maak het luchtfilters schoon.
- Blokkeert er iets de luchtinlaat of -uitlaat van de binnen- en de buitenunits?
- Draai de stroomonderbreker uit en haal alle obstakels weg. Schakel deze opnieuw in en probeer de airconditioner met de afstandsbediening te bedienen. Als het lampje nog steeds flitst, bel dan de serviceleverancier waar u de airconditioner hebt gekocht.



De bovenste en onderste frontpanelen gaan niet open. (Multi-monitor-lampje knippert).

- Zit er iets vast in de bovenste en onderste frontpanelen?
Verwijder het voorwerp en probeer ze opnieuw te openen met de afstandsbediening.
Indien de bovenste en onderste frontpanelen nog steeds niet open gaan en het multi-monitor-lampje nog steeds knippert, neem dan contact op met de serviceleverancier waar u de de airconditioner kocht.



Het bovenste frontpaneel sluit niet volledig.

- Zitten de sluitingen van het bovenste frontpaneel goed?



Er komt nevel uit de binnenunit.

- Dit gebeurt wanneer de lucht in de kamer door de koude luchtstroom tijdens de stand KOELEN wordt gekoeld in nevel.
- De reden daarvan is dat de lucht in de kamer door de warmtewisselaar wordt gekoeld en overgaat in nevel tijdens het ontdooien.



Storingen opsporen en oplossen

Er komt geen warme lucht uit na de start van de stand **VERWARMEN**.

- De airconditioner warmt op. U dient circa 1 tot 4 minuten te wachten. (Het systeem is ontworpen om te beginnen met de luchtafgifte pas nadat dit een bepaalde temperatuur heeft bereikt.)



De **TIMER AAN/UIT** werkt niet volgens de instellingen.

- Controleer of de **TIMER AAN/UIT** en de **WEEKKLOK** op dezelfde tijd zijn ingesteld. Wijzig of deactiveer de instellingen in de **WEEKKLOK**.

► Pagina 23



Het bedrijf is plotseling gestopt. (Multi-monitor-lampje brandt).

- Als bescherming voor het systeem kan de airconditioner het bedrijf stoppen bij een plotseling grote spanningsschommeling. Na circa 3 minuten hervat deze automatisch het bedrijf.



Afstandsbediening werkt niet naar behoren.

- Er worden geen afstandsbedieningsignalen weergegeven.
- De gevoeligheid van de afstandsbediening is laag.
- Het contrast van het display is vaag of is zwart.
- Het display werkt onbeheerst.
 - De batterijen zijn bijna leeg en de afstandsbediening werkt slecht. Vervang alle batterijen door nieuwe, formaat AAA.LR03 (alkaline). Voor nadere bijzonderheden, raadpleeg "**Batterijen plaatsen**" in deze handleiding. ► Pagina 9



De buitenventilator werkt terwijl de airconditioner niet in bedrijf is.

■ Nadat het bedrijf is gestopt

- De buitenventilator blijft nog eens 60 seconden draaien om het systeem te beschermen.

■ Terwijl de airconditioner niet in bedrijf is

- Wanneer de buitentemperatuur zeer hoog is, begint de ventilator te draaien om het systeem te beschermen.



De binnenunit verspreidt stank.

- Dit gebeurt wanneer geuren van de kamer, het meubilair of sigaretten door de unit worden geabsorbeerd en met de luchtuitblaas worden afgevoerd. (Als dit gebeurt, adviseren wij u om de binnenunit te laten reinigen door een technicus. Raadpleeg de serviceleverancier waar u de airconditioner hebt gekocht.)



Indien de bovenste en onderste frontpanelen gesloten zijn terwijl de airconditioner in bedrijf is, zal de airconditioner stoppen en zal het multi-monitor-lampje knipperen.

- Wanneer hij gestopt is, start opnieuw de airconditioner met de afstandsbediening.



Het is niet mogelijk om de stand **VERWARMEN** te selecteren, zelfs hoewel de unit een warmtepompmodel is.

- Controleer of jumper (J8) niet is doorgeslagen. Indien deze toch werd doorgeslagen, neem dan contact op met de serviceleverancier.

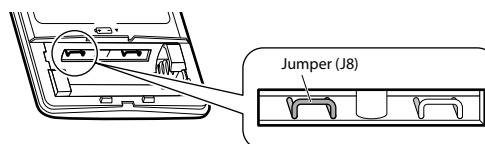

Storingen opsporen en oplossen

■ Bel onmiddellijk de serviceleverancier

WAARSCHUWING

- **Wanneer er iets abnormaal gebeurt (zoals brandlucht), stop dan het bedrijf en draai de stroomonderbreker uit.**
 - Doorgaan met het bedrijf onder abnormale omstandigheden kan problemen, elektrische schokken of brand tot gevolg hebben.
 - Raadpleeg de serviceleverancier waar u de airconditioner hebt gekocht.
- **Probeer de airconditioner niet zelf te repareren of te veranderen.**
 - Verkeerd uitgevoerde werkzaamheden kunnen elektrische schokken of brand veroorzaken.
 - Raadpleeg de serviceleverancier waar u de airconditioner hebt gekocht.

Als een van de volgende symptomen optreedt, bel dan onmiddellijk de serviceleverancier.

- De stroomkabel is abnormaal heet of beschadigd.
- Tijdens het bedrijf is er een abnormaal geluid te horen.
- De stroomonderbreker, een zekering of de aardlekschakelaar wordt tijdens het bedrijf vaak uit werking gesteld.
- Een schakelaar of een knop werkt vaak niet naar behoren.
- Er is een brandlucht.
- Er lekt water uit de binnenunit.

Draai de stroomonderbreker uit en bel de serviceleverancier.



■ Na een stroomstoring

- Na circa 3 minuten hervat de airconditioner automatisch het bedrijf. U moet alleen even wachten.

■ Bliksem

- Als de bliksem in een nabijgelegen zone inslaat, stop dan het bedrijf en draai de stroomonderbreker uit om het systeem te beschermen.

■ Vereisten voor verwijdering



Uw product en de batterijen die met de afstandsbediening zijn meegeleverd, zijn met dit symbool gemarkeerd. Dit symbool betekent dat u geen elektrische en elektronische producten en batterijen mag mengen met niet-gesorteerd, huishoudelijk afval.

Bij batterijen is mogelijk een scheikundig symbool onder het symbool gedrukt. Dit scheikundige symbool betekent dat de batterij een zwaar metaal bevat boven een bepaalde concentratie. Mogelijke scheikundige symbolen zijn:

- Pb: lood (> 0,004%)

Probeer het systeem niet zelf te ontmantelen: het ontmantelen van het product en het behandelen van het koelmiddel, olie en/of andere onderdelen moeten gebeuren door een bevoegde monteur in overeenstemming met de relevante lokale en nationale wetgeving.

De units en oude batterijen moeten bij een gespecialiseerd behandlingsbedrijf worden behandeld voor hergebruik, recycling en terugwinning.

Door voor de juiste afvalverwijdering te zorgen, draagt u bij aan het voorkomen van mogelijke negatieve gevolgen voor het milieu en de gezondheid van de mens.

Voor meer informatie, gelieve contact op te nemen met de monteur of de lokale overheid.

Storingen opsporen en oplossen



■ Storingsdiagnose via de afstandsbediening

- De afstandsbediening is in staat storingscodes te ontvangen die de binnenunit volgens de storing kan zenden.

1. Wanneer **gedurende 5 seconden wordt ingedrukt, knippert een indicatie "00" in het temperatuurweergavegedeelte.**

2. Druk herhaaldelijk op **totdat u een continue piep hoort.**

- De code-indicatie wijzigt zoals hieronder wordt getoond en waarschuwt met een lange piep.

	CODE	BETEKENIS
SYSTEEM	00	NORMAAL
	U0	TE WEINIG KOELMIDDEL
	U2	DETECTIE VAN OVERSPANNING
	U4	STORING IN SIGNAALUITZENDING (TUSSEN BINNENUNIT EN BUITENUNIT)
BINNENUNIT	A1	ABNORMALITEIT PRINTPLAAT VAN DE BINNENUNIT
	A5	VORSTBEVEILIGING OF REGELING AFTOPPEN VERWARMINGSPIEKEN
	A6	ABNORMALITEIT VENTILATORMOTOR (DC-MOTOR)
	C4	ABNORMALITEIT THERMISTOR WARMTEWISSELAAR BINNENUNIT
	C7	STORING OPENEN/SLUITEN FRONTPANEEL
BUITENUNIT	C9	ABNORMALITEIT KAMERTEMPERATUURTHERMISTOR
	EA	ABNORMALITEIT VIERWEGSKLEP
	E1	ABNORMALITEIT PRINTPLAAT VAN DE BUITENUNIT
	E5	INSCHAKELING OB (OVERBELASTING COMPRESSOR)
	E6	COMPRESSORVERGRENDELING
	E7	VERGRENDELING DC-VENTILATOR
	F3	TEMPERATUURSREGELING AFVOERBUIS
	H0	ABNORMALITEIT SENSOR COMPRESSORSYSTEEM
	H6	ABNORMALITEIT SENSORPOSITIE
	H8	ABNORMALITEIT GELIJKSTROOMSPANNING-/STROOMSENSOR
	H9	ABNORMALITEIT BUITENTEMPORATUURTHERMISTOR
	J3	ABNORMALITEIT AFVOERLEIDINGTHERMISTOR
	J6	ABNORMALITEIT THERMISTOR WARMTEWISSELAAR BUITENUNIT
	L4	TEMPERATUURSTIJGING STRALINGSRIBBEN
	L5	DETECTIE OVERSTROOM op UITGANG
P4	ABNORMALITEIT THERMISTOR STRALINGSRIBBEN	

NOOT

- Een korte piep en twee opeenvolgende piepen geven aan dat de codes niet overeenkomen.
- Houd gedurende 5 seconden ingedrukt om de codeweergave te annuleren. Als de knop gedurende 1 minuut niet wordt ingedrukt, annuleert de weergegeven code zichzelf.

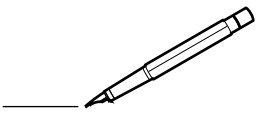

Beknopte gebruiksaanwijzing

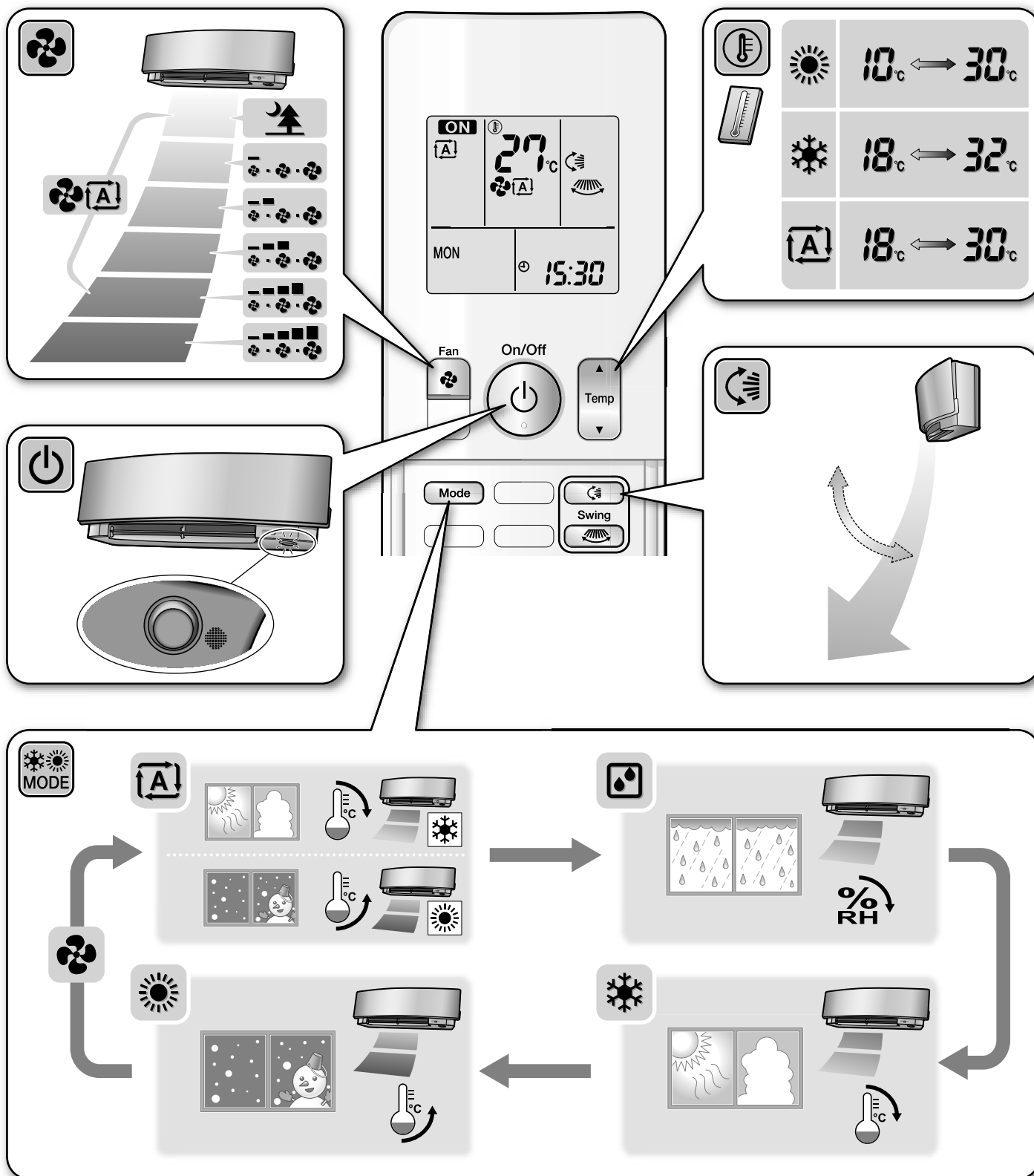

DAIKIN INDUSTRIES CZECH REPUBLIC s.r.o.

U Nové Hospody 1/1155, 301 00 Plzeň Skvrňany, Czech Republic

DAIKIN EUROPE N.V.

Zandvoordestraat 300, B-8400 Oostende, Belgium

